

GEBRAUCHS- UND MONTAGEANLEITUNG
OPERATING AND INSTALLATION INSTRUCTIONS
NOTICE D'UTILISATION ET DE MONTAGE
GEBRUIKS- EN MONTAGEAANWIJZING
INSTRUKCJA OBSŁUGI I MONTAŻU
NÁVOD K POUŽITÍ A K MONTÁŽI
KEZELÉSI ÉS SZERELÉSI UTASÍTÁS
ИНСТРУКЦИЯ ПО МОНТАЖУ И ЭКСПЛУАТАЦИИ

OFFENER (DRUCKLOSER) WARMWASSERSPEICHER | OPEN (PRESSURELESS) WATER HEATER |
CHAUFFE-EAU OUVERT (A ÉCOULEMENT LIBRE) | OPEN (DRUKLOZE) WARMWATERBOILER |
POJEMNOŚCIOWE, BEZCIŚNIENIOWE OGRZEWACZE WODY | BEZTLAKOVÝ ZÁSOBNÍKOVÝ
OHŘÍVAČ TEPLÉ VODY | NYITOTT (NYOMÁS NÉLKÜLI) MELEGVÍZ TÁROLÓ | ОТКРЫТЫЙ
(БЕЗНАПОРНЫЙ) НАКОПИТЕЛЬНЫЙ ВОДОНАГРЕВАТЕЛЬ

- » SNU 10 SL comfort
- » SNU 10 SLi comfort

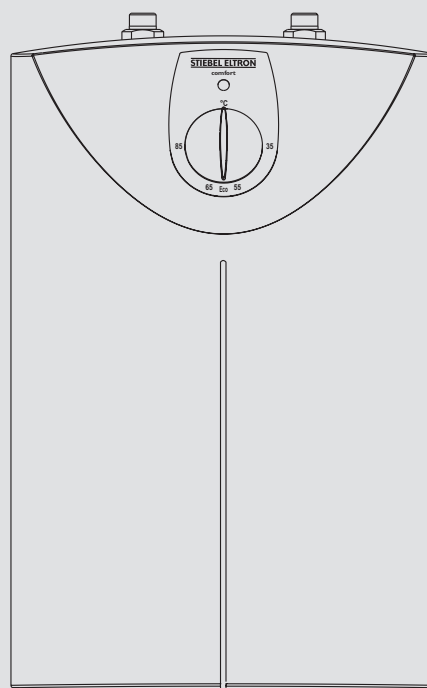

STIEBEL ELTRON

Technik zum Wohlfühlen

Inhaltsverzeichnis

1. Gebrauchsanleitung	4
1.1 Gerätebeschreibung	4
1.2 Das Wichtigste in Kürze	4
1.3 Bedienung	4
1.4 Wichtige Hinweise	4
1.5 Pflege und Wartung	4
1.6 Was tun wenn . . . ?	4
2. Montageanleitung	5
2.1 Geräteaufbau	5
2.2 Gerätebeschreibung	5
2.3 Technische Daten	5
2.4 Vorschriften und Bestimmungen	5
2.5 Wichtige Hinweise	5
2.6 Montageort	5
2.7 Gerätemontage	5
2.8 Erstinbetriebnahme	5
2.9 Servicehinweise	5
3. Störungsbeseitigung	6
4. Umwelt und Recycling	6
5. Kundendienst und Garantie	7

List of contents

1. Operating Instructions	8
1.1 Description of Unit	8
1.2 The most important points in brief	8
1.3 Operation	8
1.4 Important Note	8
1.5 Care and Maintenance	8
1.6 What to do if . . . ?	8
1.7 Special accessories	8
2. Installation Instructions	9
2.1 Unit Type	9
2.2 Description of Unit	9
2.3 Technical Data	9
2.4 Regulations and Conditions	9
2.5 Important Notes	9
2.6 Installation Site	9
2.7 Unit Installation	9
2.8 First Use	9
2.9 Service Notes	9
3. Fault Repair	10
4. Environment and recycling	10
5. Guarantee	10

Sommaire

1. Instructions d'utilisation	11
1.1 Description de l'appareil	11
1.2 Sommaire des informations essentielles	11
1.3 Utilisation	11
1.4 Observations importantes	11
1.5 Entretien et maintenance	11
1.6 Que faire si . . . ?	11
1.7 Accessoires spécifiques	11
2. Instructions de montage	12
2.1 Composants de l'appareil	12
2.2 Description de l'appareil	12
2.3 Caractéristiques techniques	12
2.4 Normes et réglementations	12
2.5 Remarque importante	12
2.6 Lieu de montage	12
2.7 Montage de l'appareil	12
2.8 Première mise en service	12
2.9 Instructions de maintenance	12
3. Dépannage	13
4. Environment et recyclage	13
5. Garantie	13

Inhoudsopgave

1. Gebruiksaanwijzing	14
1.1 Beschrijving van het toestel	14
1.2 In kort bestek	14
1.3 Bediening	14
1.4 Belangrijke instructies	14
1.5 Reiniging en onderhoud	14
1.6 Wat te doen, indien . . . ?	14
1.7 Speciale accessoires	14
2. Montageaanwijzing	15
2.1 Opbouw van het toestel	15
2.2 Beschrijving van het toestel	15
2.3 Technische gegevens	15
2.4 Voorschriften en bepalingen	15
2.5 Belangrijke instructies	15
2.6 Plaats van montage	15
2.7 Montage van het toestel	15
2.8 Eerste inbedrijfsname	15
2.9 Service-instructies	15
3. Verhelpen van storingen	16
4. Milieu en recycling	16
5. Garantie	16

Spis treści

1. Instrukcja obsługi	18
1.1 Opis urządzenia	18
1.2 Ważne wskazówki w skrócie	18
1.3 Obsługa	18
1.4 Ważna wskazówka	18
1.5 Konserwacja i czyszczenie	18
1.6 Co robić, gdy . . . ?	18
1.7 Osprzęt dodatkowy	18
2. Instrukcja montażu	19
2.1 Budowa urządzenia	19
2.2 Opis urządzenia	19
2.3 Dane techniczne	19
2.4 Przepisy i zalecenia	19
2.5 Ważne wskazówki	19
2.6 Miejsce montażu urządzenia	19
2.7 Montaż urządzenia	19
2.8 Pierwsze uruchomienie	19
2.9 Wskazówki serwisowe	19
3. Usuwanie usterek	20
4. Środowisko naturalne i recykling	20
5. Gwarancja	20

Obsah

1. Návod k použití	21
1.1 Popis přístroje	21
1.2 Nejdůležitější informace ve zkratce	21
1.3 Obsluha	21
1.4 Důležité pokyny	21
1.5 Ošetřování a údržba	21
1.6 Co dělat, když . . . ?	21
1.7 Zvláštní příslušenství	21
2. Instrukce k montáži	22
2.1 Konstrukce přístroje	22
2.2 Popis přístroje	22
2.3 Technická data	22
2.4 Předpisy a ustanovení	22
2.5 Důležité pokyny	22
2.6 Montážní místo	22
2.7 Montáž přístroje	22
2.8 První uvedení do provozu	22
2.9 Pokyny pro servis	22
3. Odstraňování závad	23
4. Ekologie a recyklace	23
5. Záruční podmínky	23

Tartalomjegyzék

1. Kezelési utasítás	24
1.1 A készülék leírása	24
1.2 A legfontosabbak röviden	24
1.3 Kezelés	24
1.4 Fontos figyelmeztetések	24
1.5 Tisztítás és karbantartás	24
1.6 Mit tegyenek, ha . . .	24
1.7 Kiegészítők	24
2. Szerelési utasítás	25
2.1 A készülék felépítése	25
2.2 A készülék leírása	25
2.3 Műszaki adatok	25
2.4 Előírások és meghatározások	25
2.5 Fontos figyelmeztetések	25
2.6 A felszerelés helye	25
2.7 A készülék felszerelés	25
2.8 Első üzembe helyezés	25
2.9 Szervizelőírások	25
3. Hibaelhárítás	26
4. Környezet és újrahasznosítás	26
5. Garancia	26

Содержание

1. Инструкция по эксплуатации	27
1.1 Описание прибора	27
1.2 Коротко о самом важном	27
1.3 Управление	27
1.4 Важные указания	27
1.5 Уход и техническое обслуживание	27
1.6 Что делать, если . . . ?	27
1.7 Специальные принадлежности	27
2. Инструкция по монтажу	28
2.1 Конструкция прибора	28
2.2 Описание прибора	28
2.3 Технические характеристики	28
2.4 Предписания и определения	28
2.5 Важные указания	28
2.6 Место монтажа	28
2.7 Монтаж прибора	28
2.8 Первый ввод в эксплуатацию	28
2.9 Указания по сервисному обслуживанию	28
3. Устранение неисправностей	29
4. Окружающая среда и вторсырьё	29
5. Гарантия	29

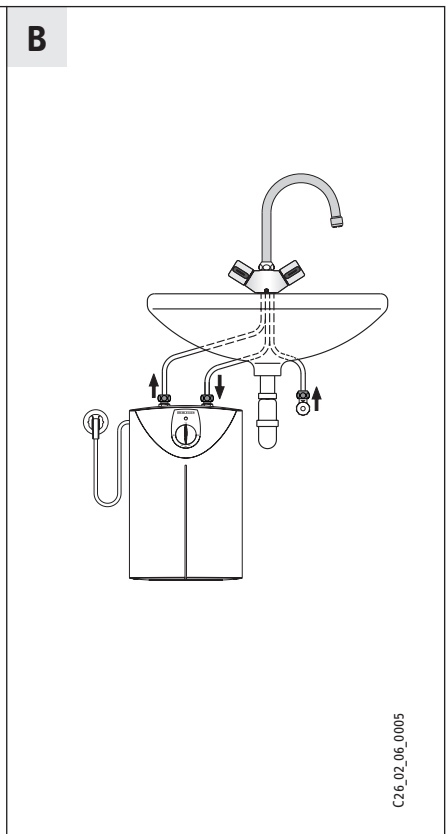
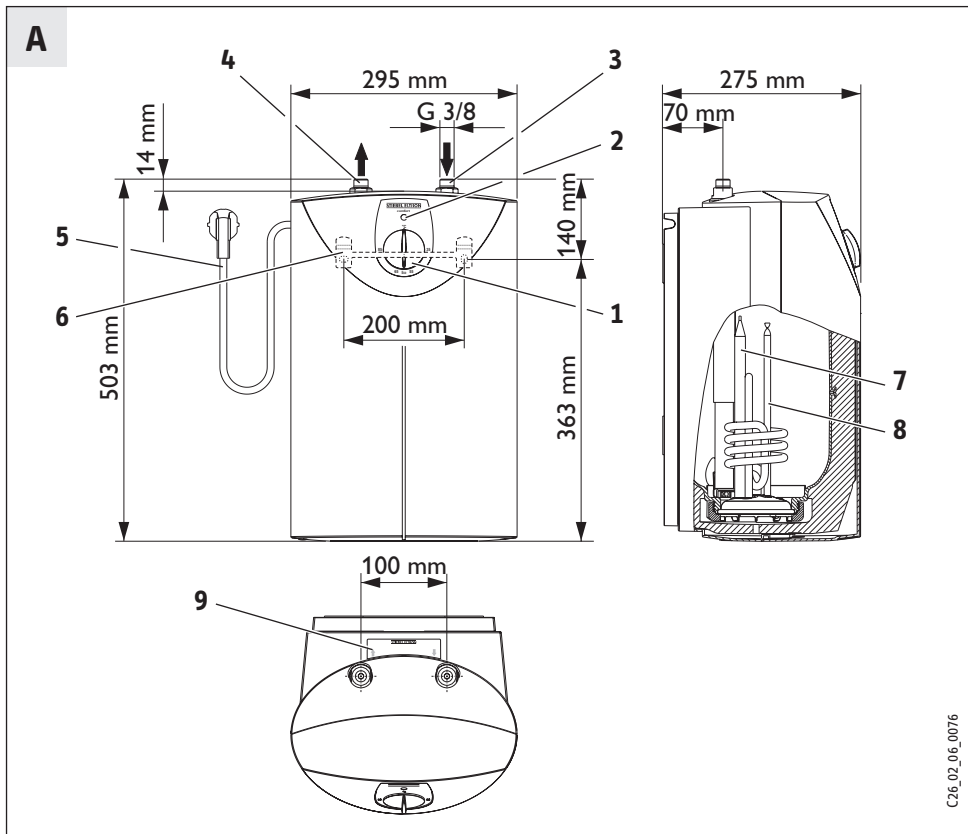

C26_02_06_0076

C26_02_06_0005

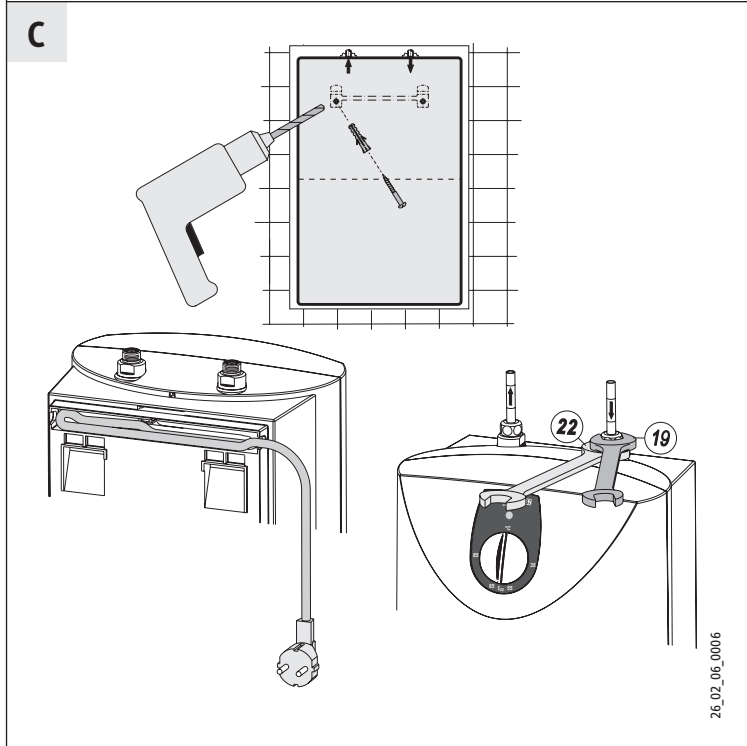

26_02_06_0006

C26_02_06_0008

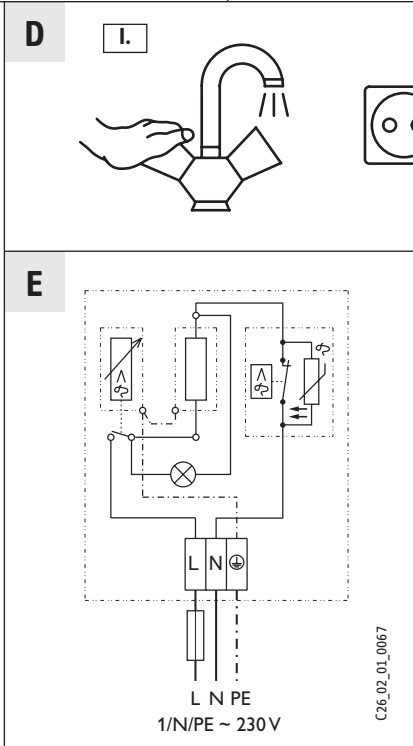

C26_02_01_0067

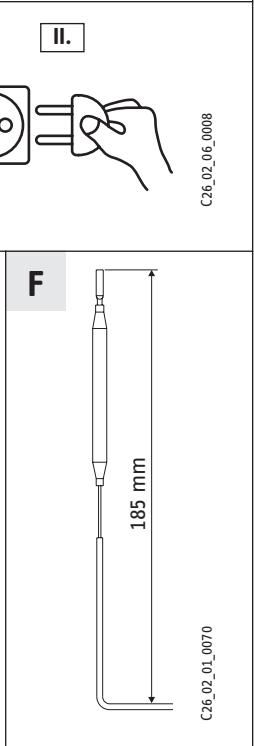

C26_02_01_0070

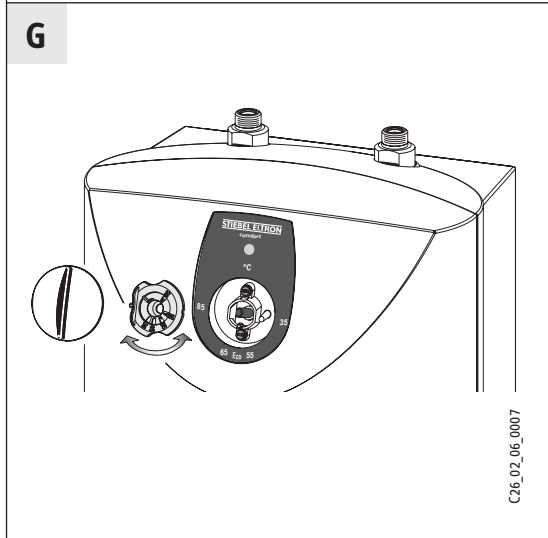

C26_02_06_0007

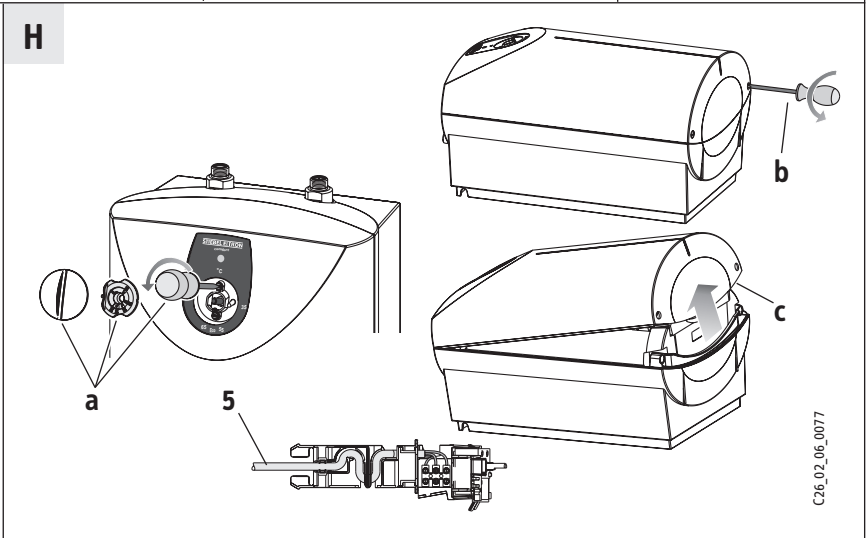

C26_02_06_0077



1. Gebrauchsanleitung für den Benutzer und den Fachmann

1.1 Gerätebeschreibung

Der offene (drucklose) Warmwasserspeicher hält ständig den Wasserinhalt mit der vorgeählten Temperatur bereit.

Beim Aufheizen tropft das Ausdehnungswasser durch die Entnahmearmatur.

Es dürfen nur Armaturen für offene (drucklose) Warmwasserspeicher installiert werden. Wir empfehlen Stiebel Eltron Armaturen: Best.-Nr. siehe 1.7 „Sonderzubehör“.

Die „thermostop“ - Funktion (thermische Trennung) verhindert eine Erwärmung der Temperierarmatur im Standby-Betrieb.

1.2 Das Wichtigste in Kürze

- Gewünschte Warmwasserauslaufftemperatur am Temperatur-Wählknopf (1) einstellen.
- Gerät heizt, wenn Anzeige (2) leuchtet.

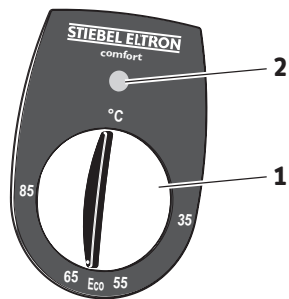

1.3 Bedienung

Temperaturwahlstellung

°C = kalt. Bei dieser Einstellung ist der Speicher vor Frost geschützt, nicht jedoch Armatur und Wasserleitung.

Eco = empfohlene Energiesparstellung (ca. 60 °C), geringe Wassersteinbildung.

85 = max. einstellbare Temperatur.

Hinweis:

Auf Wunsch kann der Fachmann eine Temperatur-Begrenzung am Gerät vornehmen (siehe 2.8 „Erstinbetriebnahme“), so dass die Temperatur stufenlos bis zur Temperatur-Begrenzung einstellbar ist.

Aufheizzeit:

Wird der gesamte Speicherinhalt entnommen, verläuft die Aufheizzeit gemäß Diagramm.

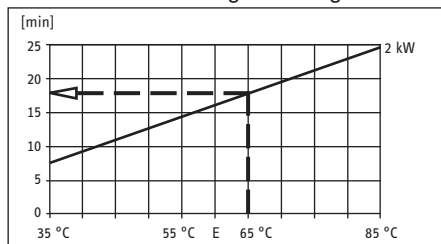

Beispiel:

Temperaturwahl-Stellung **65 °C**

Aufheizzeit **ca. 18 min**

Mischwassermenge:

Mit der Temperatur wählen Sie die Mischwassermenge von z. B. **40 °C** vor.

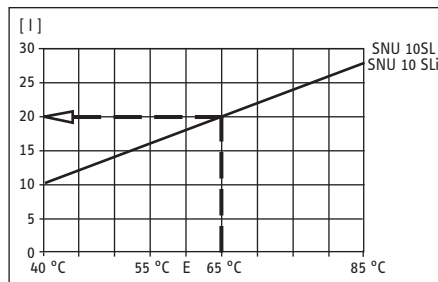

Beispiel:

Temperaturwahl-Stellung **65 °C**

Kaltwasserzulauf **15 °C**

Mischwassermenge **ca. 20 l**

1.4 Wichtige Hinweise



• Der Warmwasserspeicher darf **keinem Druck ausgesetzt werden.**

Verschließen Sie niemals den Armaturen-Auslauf und verwenden Sie keinen Perlator oder einen Schlauch mit Strahlregler.

• Bei Temperatur-Einstellung größer **45 °C** kann sofort Wasser hoher Temperatur fließen!

• Halten Sie Kinder und Personen mit eingeschränkten Fähigkeiten (körperlich / geistig) von diesem Gerät fern, es sei denn, sie werden durch eine für ihre Sicherheit zuständige Person beaufsichtigt oder erhalten von ihr Anweisungen, wie das Gerät zu benutzen ist!

• Es ist sicher zu stellen, dass spielende Kinder keine Temperaturverstellung (auf hohe Temperatur) am Gerät vornehmen –

Verbrühungsgefahr!

• Ist das nicht zu vermeiden, empfehlen wir, die am Gerät vom Fachmann einzustellende Temperatur-Begrenzung.

• Um eine Gefährdung durch ein unbeabsichtigtes Rücksetzen des Schutztemperaturbegrenzers im Störfall zu vermeiden, darf das Gerät nicht über eine Zeitschaltuhr versorgt werden.

Verkalkung kann den Auslauf verschließen und so den Speicher unter Druck setzen.

Anzeichen für Verkalkung sind Siedegeräusche und ein geringerer Wasserauslauf. Lassen Sie in diesem Fall Gerät und Armatur vom Fachmann entkalken.

Ein Abziehen des Temperatur-Reglerknopfes ist nur durch den Fachmann zulässig!

Alle Informationen in dieser Gebrauchsanleitung müssen beachtet werden. Sie geben wichtige Hinweise für die Sicherheit, Bedienung und Wartung des Gerätes.

1.5 Pflege und Wartung

Zur Pflege des Gehäuses genügt ein feuchtes Tuch. Keine scheuernden oder anlösenden Reinigungsmittel verwenden!



Wartungsarbeiten dürfen nur durch einen Fachmann erfolgen.

1.6 Was tun wenn . . . ?

. . . kein Warmwasser:

Temperatur-Wählknopf-Einstellung überprüfen, Stecker bzw. Sicherung überprüfen.

. . . Siedegeräusche im Speicher:

Gerät und Armatur vom Fachmann entkalken lassen.

. . . siehe auch „3. Störungsbeseitigung durch den Benutzer und Fachmann“.

Sollte für ein anstehendes Problem ein Fachmann hinzugezogen werden, so sind ihm zur besseren und schnelleren Hilfe folgende Daten vom Geräte-Typenschild (9) mitzuteilen:



C26_02_06_0010

1.7 Sonderzubehör

Stiebel Eltron Bestell-Nummern:

• **Zweigriff-Temperierarmaturen**

– für Waschtisch

WST-W 07 44 27

WST 22 24 30

WSM 22 24 31

– für Spültisch

WST-K 07 44 28

WUT 22 24 32

WUM 22 24 33

• **Einhebel-Mischarmaturen**

– für Waschtisch

MEW 22 24 39

– für Spültisch

MES 22 24 40

MESB 22 24 41

MESL 22 24 42



2. Montageanleitung für den Fachmann

Aufstellung und elektrischer Anschluss müssen von einem Fachmann unter Beachtung dieser Montageanleitung durchgeführt werden.

2.1 Geräteaufbau **A**

- 1 Temperatur-Wählknopf
- 2 Signallampe
- 3 Kaltwasseranschluss (blau)
- 4 Warmwasseranschluss (rot)
- 5 Elektro-Anschlussleitung
- 6 Aufhängeleiste
- 7 Schutzrohr für Schutz-Temperatur-Begrenzer mit Reset-Funktion
- 8 Schutzrohr für Temperaturregler
- 9 Geräte-Typenschild

2.2 Gerätebeschreibung

Offener (druckloser) Warmwasserspeicher für die Untertischmontage zur Versorgung einer Zapfstelle für die Erwärmung von Kaltwasser nach DIN 1988 / EN 806.

Es dürfen nur Armaturen für offene (drucklose) Warmwasserspeicher installiert werden. Wir empfehlen Stiebel Eltron Armaturen: Best.-Nr. siehe 1.7 „Sonderzubehör“.

2.3 Technische Daten

Aktuelle Daten auf dem Geräte-Typenschild.

Typ	SNU 10 SL SNU 10 SLi
Nenninhalt	10 l
Bauart	offen
Gewicht	4,6 kg
„thermostop“ - Funktion	vorhanden
Heizleistung	siehe Geräte-Typenschild
Spannung	230 V
Durchflussmenge, max.	10 l/min
Schutzart nach DIN EN 60529	IP 24 D
Anschlussleitung mit Stecker	ca. 650 mm
Temperatur-Einstellbereich (stufenlos einstellbar)	ca. 35 °C - 85 °C

Tabelle 1

2.4 Vorschriften und Bestimmungen

- Eine einwandfreie Funktion und Betriebssicherheit ist nur mit den für das Gerät bestimmten Original Stiebel Eltron Zubehör- und Ersatzteilen gewährleistet.
- Bestimmungen des örtlichen Elektrizitätsversorgungs-Unternehmens und des zuständigen Wasserversorgungs-Unternehmens sind einzuhalten.
- DIN VDE 0100 und DIN 1988, EN 806.
- Der Auslauf der Armatur hat die Funktion einer Belüftung. Auslaufstutzen und den Armaturen-Schwenkarm nicht absperren. **Verwenden Sie keinen Perlator oder einen Schlauch mit Strahlregler.**
- Zum Anschluss des Gerätes ist eine Schutzkontakt-Steckdose erforderlich, diese muss nach der Installation des Gerätes frei zugänglich sein. Soll das Gerät fest an das Wechselstromnetz angeschlossen werden (Geräteanschlussdose), muss es über eine Trennstrecke von mindestens

3 mm allpolig vom Netz getrennt werden können.
Die Installation mit direkter (festverlegter) Elektroleitung ist nicht zulässig.

2.5 Wichtige Hinweise

Wird dieses Gerät dem Wasserdruck ausgesetzt, kann der Behälter undicht werden und Wasserschäden verursachen.

Durch Vertauschen der Wasseranschlüsse am Gerät wird der Speicher funktionsunfähig und Bauteile können geschädigt werden.

2.6 Montageort **B**

Der Speicher ist in einem frostfreien Raum, senkrecht, Wasseranschlüsse nach oben, zu montieren.

2.7 Gerätemontage **C**

- Aufhängeleiste montieren, Position mit Hilfe der beigegeführten Montageschablone bestimmen. Befestigungsmaterial nach Festigkeit der Wand auswählen. Die überschüssige Anschlussleitung kann in das vorhandene Leitungsdepot eingelegt werden.
- Gerät aufhängen.
- Wasseranschlüsse montieren, Durchflussmenge einstellen (max. 10 l/min, siehe Beschreibung Armatur). Die Farbkennzeichnung von Armaturen-Anschlussrohre und Speicher müssen einander zugeordnet werden:
Rechts Blau = Kaltwasseranschluss (3)
Links Rot = Warmwasseranschluss (4).

2.8 Erstinbetriebnahme **D**

(Darf nur durch den Fachmann erfolgen!)

- I. Warmwasser-Ventil der Armatur öffnen oder Einhand-Mischer auf "warm" stellen, bis Wasser blasenfrei austritt.
- II. Netzstecker einstecken und Temperatur wählen.

Trockengangefahr! Bei Verwechslung der Reihenfolge spricht der Schutz-Temperatur-Begrenzer an. In diesem Fall ist Wasser einzufüllen und das Gerät kurzzeitig für einen Reset des Trockenschutzes vom Netz zu trennen.

III. Temperaturwahl-Begrenzung **G** :

Nur bei gewünschter Temperaturwahl-Begrenzung wird die max. Temperatur mit dem Begrenzungsring eingestellt. Dazu den Reglerknopf und den Begrenzungsring abziehen. Begrenzungsring in gewünschte max. Einstellung montieren und Reglerknopf aufstecken.

IV. Schutzfolie vom Bedienteil abziehen.

Übergabe des Gerätes:

Dem Benutzer die Gerätefunktion erklären und mit dem Gebrauch vertraut machen. Auf mögliche Gefahren hinweisen (Verbrühung). Diese Gebrauchs- und Montageanleitung zur Aufbewahrung übergeben.

2.9 Servicehinweise

Bei allen Arbeiten Gerät elektrisch vom Netz trennen und das Gerät von der Wand abnehmen.

• Gerät öffnen **H** :

- a Temperaturregler-Knopf und Temperatur-Begrenzungsring abziehen. Schrauben herausdrehen.
- b Riegelschrauben absenken.
- c Gehäusckappe aufschwenken und abnehmen.

• Elektro-Anschlussleitung tauschen:

Bei Austausch der Anschlussleitung ist diese mit dem Stiebel-Eltron-Ersatzteil Best.-Nr. 02 06 71 (5, Best.-Nr. siehe „1.7 Sonderzubehör“), alternativ mit einer Leitung H05VV-F3x1,0, zu ersetzen. Die Anschlussleitung in die Führung legen **H** !

Schaltplan **E**

• Positionierung Temperaturregler-Fühler im Schutzrohr:

Beim Austausch oder Demontage des Temperaturreglers ist der Temperaturregler-Fühler 185 mm in das Schutzrohr einzuführen **F** und unter den Erdungsstecker zu fixieren.

• Gerät entleeren:

Das Gerät ist über die Anschluss-Stutzen zu entleeren.

• Entkalkung:

Heizflansch ausbauen, groben Kalk durch vorsichtiges Klopfen entfernen, Heizkörper bis zur Flanschplatte in Entkalkungsmittel tauchen.

• Überprüfung des Schutzleiters nach BGV A3:

Netzstecker und Temperatur-Reglerknopf ziehen. Die Überprüfung ist an der Temperaturregler-Befestigungsschraube und an dem Schutzleiterkontakt der Anschlussleitung durchzuführen.

3. Störungsbeseitigung für den Benutzer und Fachmann

Störung	Ursache	Behebung
Kein warmes Wasser trotz voll geöffnetem Warmwasserventil.	Keine Spannung.	Benutzer / Fachmann: Sicherungen in der Hausinstallation überprüfen.
	Verkalkung des Strahlreglers.	Benutzer / Fachmann: Strahlregler der Armatur reinigen ggf. erneuern.
	Schutz-Temperatur-Begrenzer (STB) hat angesprochen.	Fachmann: Fehlerursache beheben (Temperaturregler erneuern), Hinweis: STB wird automatisch zurückgesetzt, wenn das Gerät spannungsfrei geschaltet wurde.
Siedegeräusche im Speicher.	Verkalkung im Speicher.	Fachmann: Gerät entkalken.

Tabelle 2



4. Umwelt und Recycling

Entsorgung von Transportverpackung

Damit Ihr Gerät unbeschädigt bei Ihnen ankommt, haben wir es sorgfältig verpackt. Bitte helfen Sie, die Umwelt zu schützen, und überlassen Sie die Verpackung dem Fachhandwerk bzw. Fachhandel.

Stiebel Eltron beteiligt sich gemeinsam mit dem Großhandel und dem Fachhandwerk/Fachhandel in Deutschland an einem wirksamen Rücknahme- und Entsorgungskonzept für die umweltschonende Aufarbeitung der Verpackungen.

Entsorgung von Altgeräten in Deutschland

 Geräte mit dieser Kennzeichnung gehören **nicht** in die Restmülltonne und sind getrennt zu sammeln und zu entsorgen.

Im Rahmen des Elektro- und Elektronikgerätegesetzes (ElektroG) ist die **kostenlose Rückgabe dieses Altgerätes bei Ihrer kommunalen Sammelstelle** gewährleistet.

Die Hersteller sorgen im Rahmen der Produktverantwortung für eine umweltgerechte Behandlung und Verwertung der Altgeräte. Weitere Informationen erhalten Sie über Ihre Kommune oder Ihren Fachhandwerker/Fachhändler.

Die Geräte oder Geräteteile dürfen **nicht** als unsortierter Siedlungsabfall über den Hausmüll bzw. die Restmülltonne beseitigt werden. Über das Rücknahmesystem werden hohe Recyclingquoten der Materialien erreicht, um Deponien und die Umwelt zu entlasten. Damit leisten wir **gemeinsam** einen wichtigen Beitrag zum Umweltschutz.

Bereits bei der Entwicklung neuer Geräte achten wir auf eine hohe Recyclingfähigkeit der Materialien.

Die Voraussetzung für eine Material-Wiederverwertung sind die Recycling-Symbole und die von uns vorgenommene Kennzeichnung nach DIN EN ISO 11469 und DIN EN ISO 1043, damit die verschiedenen Kunststoffe getrennt gesammelt werden können.

Entsorgung außerhalb Deutschlands

Die Entsorgung von Altgeräten hat fach- und sachgerecht nach den örtlich geltenden Vorschriften und Gesetzen zu erfolgen.



5. Kundendienst und Garantie

Sollte einmal eine Störung an einem der Produkte auftreten, stehen wir Ihnen natürlich mit Rat und Tat zur Seite.

Rufen Sie uns einfach unter nachfolgender Service-Nummer an:

01803 70 20 20
(0,09 €/min; Stand 11/06)

oder schreiben uns an:

Stiebel Eltron GmbH & Co. KG
- Kundendienst -
Fürstenberger Straße 77, 37603 Holzminden
E-Mail: kundendienst@stiebel-eltron.com
Telefax-Nr. 01803 70 20 25
(0,09 €/min; Stand 11/06)

Weitere Anschriften sind auf der letzten Seite aufgeführt.

Selbstverständlich hilft unser Kundendienst auch nach Feierabend! Den Stiebel Eltron-Kundendienst können Sie an sieben Tagen in der Woche täglich bis 22.00 Uhr telefonisch erreichen – auch an Sonn- und Samstagen sowie an Feiertagen.

Im Notfall steht also immer ein Kundendienst-techniker für Sie bereit. Das ein solcher Sonnerservice auch zusätzlich entlohnt werden muss, wenn kein Garantiefall vorliegt, werden Sie sicherlich verstehen.

Diese Garantiebedingungen regeln zusätzliche Garantieleistungen von Stiebel Eltron gegenüber dem Endkunden, die neben die gesetzlichen Gewährleistungsansprüche des Kunden treten. Daher werden auch gesetzliche Gewährleistungsansprüche des Kunden gegenüber seinen sonstigen Vertragspartnern, insbesondere dem Verkäufer des mit der Garantie versehenen Stiebel Eltron-Gerätes, von dieser Garantie nicht berührt.

Diese Garantiebedingungen gelten nur für solche Geräte, die vom Endkunden in der Bundesrepublik Deutschland als Neugeräte erworben werden. Ein Garantievertrag kommt nicht zustande, soweit der Endkunde ein gebrauchtes Gerät oder ein neues Gerät seinerseits von einem anderen Endkunden erwirbt.

Inhalt und Umfang der Garantie

Stiebel Eltron erbringt die Garantieleistungen, wenn an Stiebel Eltron-Geräten ein Herstellungs- und/oder Materialfehler innerhalb der Garantiezeit auftritt. Diese Garantie umfasst jedoch keine Leistungen von Stiebel Eltron für solche Geräte, an denen Fehler, Schäden oder Mängel aufgrund von Verkalkung, chemischer oder elektrochemischer Einwirkung, fehlerhafter Aufstellung bzw. Installation sowie unsachgemäßer Einregulierung, Bedienung oder unsachgemäßer Inanspruchnahme bzw. Verwendung auftreten. Ebenso ausgeschlossen sind Leistungen aufgrund mangelhafter oder unterlassener Wartung, Witterungseinflüssen oder sonstigen Naturerscheinungen.

Die Garantie erlischt, wenn an dem Gerät Reparaturen, Eingriffe oder Abänderungen durch nicht von Stiebel Eltron autorisierte Personen, vorgenommen wurden. Die Garantieleistung von Stiebel Eltron umfasst die sorgfältige Prüfung des Gerätes, wobei

zunächst ermittelt wird, ob ein Garantieanspruch besteht. Im Garantiefall entscheidet allein Stiebel Eltron, auf welche Art der Fehler behoben werden soll. Es steht Stiebel Eltron frei, eine Reparatur des Gerätes ausführen zu lassen oder selbst auszuführen. Etwaige ausgewechselte Teile werden Eigentum von Stiebel Eltron.

Für die Dauer und Reichweite der Garantie übernimmt Stiebel Eltron sämtliche Material- und Montagekosten.

Soweit der Kunde wegen des Garantiefalles aufgrund gesetzlicher Gewährleistungsansprüche gegen andere Vertragspartner Leistungen erhalten hat, entfällt eine Leistungspflicht von Stiebel Eltron.

Soweit Stiebel Eltron Garantieleistungen erbringt, übernimmt Stiebel Eltron keine Haftung für die Beschädigung eines Gerätes durch Diebstahl, Feuer, Aufruhr o. ä. Ursachen.

Über die vorstehend zugesagten Garantieleistungen hinausgehend kann der Endkunde nach dieser Garantie keine Ansprüche wegen mittelbarer Schäden oder Folgeschäden, die durch ein Stiebel Eltron-Gerät verursacht werden, insbesondere auf Ersatz außerhalb des Gerätes entstandener Schäden, geltend machen. Gesetzliche Ansprüche des Kunden gegen Stiebel Eltron oder Dritte bleiben jedoch unberührt.

Garantiedauer

Die Garantiezeit beträgt 24 Monate für jedes Stiebel Eltron-Gerät, das im privaten Haushalt eingesetzt wird und 12 Monate für jedes Stiebel Eltron-Gerät, welches in Gewerbebetrieben, Handwerksbetrieben, Industriebetrieben oder gleichzusetzenden Tätigkeiten eingesetzt wird. Die Garantiezeit beginnt für jedes Gerät mit der Übergabe des Gerätes an den Erst-Endabnehmer. Zwei Jahre nach Übergabe des jeweiligen Gerätes an den Erst-Endabnehmer erlischt die Garantie, soweit die Garantiezeit nicht nach vorstehendem Absatz 12 Monate beträgt.

Soweit Stiebel Eltron Garantieleistungen erbringt, führt dies weder zu einer Verlängerung der Garantiefrist noch wird durch die erbrachte Garantieleistung eine neue Garantiefrist in Gang gesetzt. Dies gilt für alle von Stiebel Eltron erbrachten Garantieleistungen, insbesondere für etwaige eingebaute Ersatzteile oder für die Ersatzlieferung eines neuen Gerätes.

Inanspruchnahme der Garantie

Garantieansprüche sind vor Ablauf der Garantiezeit, innerhalb von zwei Wochen nachdem der Mangel erkannt wurde, unter Angabe des vom Kunden festgestellten Fehlers des Gerätes und des Zeitpunktes seiner Feststellung bei Stiebel Eltron anzumelden. Als Garantienachweis ist die vom Verkäufer des Gerätes ausgefüllte Garantieurkunde, die Rechnung oder ein sonstiger datierter Kaufnachweis beizufügen. Fehlt die vorgenannte Angabe oder Unterlage, besteht kein Garantieanspruch.

Garantie für in Deutschland erworbene, jedoch außerhalb Deutschlands eingesetzte Geräte

Stiebel Eltron ist nicht verpflichtet, Garantieleistungen außerhalb der Bundesrepublik Deutschland zu erbringen. Bei Störungen eines im Ausland eingesetzten Gerätes, ist dieses gegebenenfalls auf Gefahr und Kosten des Kunden an den Kundendienst in Deutschland zu senden. Die Rücksendung durch Stiebel Eltron erfolgt ebenfalls auf Gefahr und Kosten des Kunden. Etwaige gesetzliche Ansprüche des Kunden gegen Stiebel Eltron oder Dritte bleiben auch in diesem Fall unberührt.

Außerhalb Deutschlands erworbene Geräte

Für außerhalb Deutschlands erworbene Geräte gilt diese Garantie nicht. Es gelten die jeweiligen gesetzlichen Vorschriften und gegebenenfalls die Lieferbedingungen der Liefergesellschaft bzw. des Importeurs.

STIEBEL ELTRON

Technik zum Wohlfühlen

Garantie-Urkunde

Verkauft am: _____

Diese Angaben entnehmen Sie bitte dem Geräte-Typenschild.

Nr.: - -

Kleinspeicher

SNU 10 SL, SNU 10 SLi comfort (Zutreffenden Gerätetyp unterstreichen)

Stempel und Unterschrift des Fachhändlers:



1. Operating Instructions for the user and engineer

1.1 Description of Unit

The open (pressure-less) water heater constantly maintains the water content at the pre-set temperature.

On heating, the expansion water drips through the outlet fitting.

Only fittings for open (pressureless) water heaters may be installed. We recommend Stiebel Eltron fittings: for order no. see 1.7 „Special accessories”.

The “**thermostat**” function (thermal separation) prevents heating of the tempering fitting in standby mode.

1.2 The most important points in brief

- Set the desired hot water temperature at the temperature selector (1)
- The unit is heating when the display (2) lights.

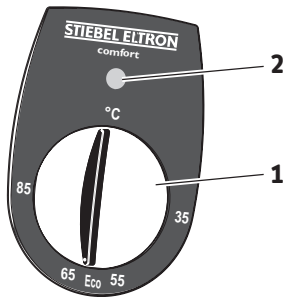

C26_02_06_0086

1.3 Operation

Temperature setting

°C = cold. On this setting, the unit, but not the fitting or water pipe, is protected from frost

Eco = recommended energy-saving setting (approx. 60 °C), low limescale formation

85 = max. temperature setting.

Note:

On request, the engineer can restrict the temperature on the unit (see 2.8 “First Use”) so that the temperature can be set anywhere up to the temperature limit.

Heating time:

If the entire water content is used, the heating time is that shown on the diagram.

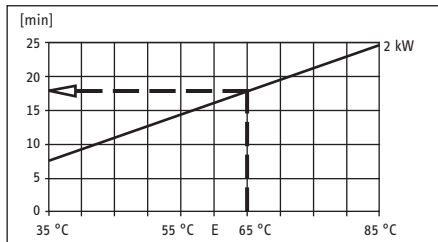

Example:

Temperature setting: **65 °C**
Heating time: **approx. 18 minutes**

Mixed water quantity:

Using the temperature, you set a mixed water quantity for e.g. 40 °C.

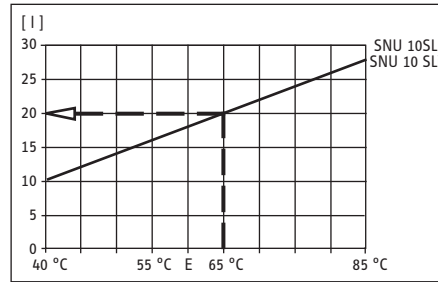

Example:

Temperature setting: 65 °C
Cold water feed: 15 °C
Mixed water quantity: approx. 20 l

1.4 Important Note



• The water heater must not be pressurized. Never block the fitting outlet and do not use a Perlator or hose with jet controller.

• If the temperature is set higher than 45 °C, very hot water can flow immediately!

• Keep children and the disabled (physical/mental) away from this unit unless they are supervised by a person responsible for their safety or have been given instructions on how to use it.

• Ensure that children do not adjust the temperature (to a high temperature) on the unit when playing - **Risk of scalding!**

• We recommend the use of the temperature restrictor set by the engineer, unless absolutely necessary otherwise.

• To avoid risk of accidental resetting of the protective temperature restrictor in the event of a fault, the unit must not be connected via a timer switch.

Limescale can block the outlet and hence pressurize the heater.

Signs of limescale are boiling sounds and reduced water flow. In this case have the unit and fitting descaled by an engineer

The thermostat knob may only be removed by an engineer.

All information in these Operating and Installation Instructions must be observed. The instructions contain important information for safety, operation and maintenance of the unit.

1.5 Care and Maintenance

To clean the unit, simply wipe with a damp cloth. Do not use abrasive or aggressive cleaning agents.



Maintenance work should only be performed by an engineer.

1.6 What to do if . . . ?

...there is no hot water:

Check the thermostat, plug and fuse.

...there is a boiling sound from the unit:

Have the unit and fitting descaled by an engineer.

...see also 3. „Fault repair by the user and engineer”.

If an engineer is called for a problem, to help him resolve this more quickly and efficiently, please give him the information below on the unit rating plate (9):



C26_02_06_0010

1.7 Special accessories

Stiebel Eltron order numbers:

• Two-handle tempering fittings

- for bathroom:

WST-W 07 44 27

WST 22 24 30

WSM 22 24 31

- for kitchen:

WST-K 07 44 28

WUT 22 24 32

WUM 22 24 33

• Single lever mixer fittings

- for bathroom:

MEW 22 24 39

- for kitchen:

MES 22 24 40

MESB 22 24 41

MESL 22 24 42



2. Installation Instructions for the engineer

Installation and electrical connection may only be carried out by an engineer in accordance with these instructions.

2.1 Unit Type A

- 1 Temperature selection knob
- 2 Indicator light
- 3 Cold water connection (blue)
- 4 Hot water connection (red)
- 5 Electrical connection line
- 6 Suspension rail
- 7 Protective pipe for protected temperature restrictor with reset function
- 8 Protective pipe for thermostat
- 9 Rating plate

2.2 Description of Unit

Open (pressureless) water heater for under-sink fitting, to supply a water tap, for heating cold water to EN 806.

Only fittings for open (pressureless) water heaters may be installed.

We recommend Stiebel Eltron fittings: for order no. see 1.7 „Special accessories”.

2.3 Technical Data

Current data on the rating plate.

Type	SNU 10 SL SNU 10 SLi
Nominal capacity	10 l
Design	open
Weight	4.6 kg
„thermostop“ - function	present
Heating power	see unit rating plate
Voltage	230 V
Flow rate, max.	10 l/min
Protection to EN 60529	IP 24 D
Connection line with plug	approx. 650 mm
Temperature setting range (fully adjustable)	approx. 35 °C - 85 °C

Table 1

2.4 Regulations and Conditions

- Perfect function and operating safety can only be guaranteed with the original Stiebel Eltron accessories and spare parts designed for the unit.
- The conditions of the local electricity supply company and competent water supply authority must be observed.
- The fitting outlet serves for ventilation. Do not block the outlet connector or fitting swivel arm. **Do not use a perlator or hose with jet regulator.**
- An earthed socket is required for connection of the unit which must remain freely accessible after installation of the unit. If the unit is permanently connected to the AC network (unit connection socket), it must be able to be isolated from the network via a separation gap of at least 3 mm in all poles. Installation with direct (fixed) electrical lines is not permitted.

2.5 Important Notes

If this unit is exposed to water pressure, the container may leak and cause water damage.

If the water connections on the unit are transposed, the unit will not function and the components may be damaged.

2.6 Installation Site B

The heater should be installed in a frost-free room, vertically with water connections at the top.

2.7 Unit Installation C

- Mount the suspension rail, position using mounting template. Select fixing materials according to the strength of the wall. Excess line length can be stored in the cable holder provided.
- Suspend the unit.
- Fit the water connections, set the flow rate (max. 10 l/min, see Description of Fitting). The colour marking of the fitting connections and heater must be allocated as follows:
right blue = cold water connection (3)
left red = hot water connection (4).

2.8 First Use D

(By the engineer only!)

- I. Open the hot water fitting or set the one-hand mixer to “warm” until the water emerges free from bubbles.
- II. Connect the electrical plug and select the temperature.

Danger of running dry!
If the sequence is changed, the protective temperature restrictor will trip in. In this case, add water and isolate the unit from the power supply briefly to reset the running dry protection.

III. **Temperature setting restrictor G :**

Only if the restricted temperature setting is required is the max. temperature set via the restrictor ring. To do this, pull off the thermostat knob and restrictor ring. Set the restrictor ring to the desired max. setting and push the thermostat knob back on.

IV. Remove protective film from controls.

Unit hand-over:

Explain to the user how the unit works and how to operate it. Point out any possible dangers (scalding). Give him these Installation and Operating Instructions for safe keeping.

2.9 Service Notes

Before all work, first isolate the unit from the power supply and remove the unit from the wall.

- **Open unit H :**
 - a Pull off thermostat and temperature restrictor ring. Remove screw.
 - b Lower locking bolt
 - c Swivel housing cover aside and remove.

• **Replace electrical power line:**
To replace the connecting line use Stiebel Eltron part no. 02 06 71 (5, for order no. see 1.7 „Special Accessories”), or an H05VV-F3x1.0 line. Lay the connecting line in the guide H !

Circuit diagram E

- **Positioning of thermostat sensor in protective pipe:**

When replacing or removing the thermostat, insert the sensor 185 mm into the protective pipe F and attach below the earth plug.

- **Drain unit:**
The unit is drained via the connector.

• **Descaling:**
Remove heating flange, remove coarse scale by careful tapping, immerse heating element in limescale remover up to the flange plate.

- **Checking earth conductor to BGV A3:**
Disconnect the plug and remove the thermostat. Test at the thermostat fixing screw and earth contact of the connection line.

3. Fault Repair for the user and engineer

Fault	Cause	Rectification
No hot water despite hot water fitting being fully open.	No power.	User / Engineer: Check fuses on domestic system.
	Limescale on jet regulator.	User / Engineer: Clean or replace jet regulator on fitting.
	Protective temperature restrictor (STB) has tripped.	Engineer: Eliminate cause of fault (replace thermostat). Note: STB resets automatically when the unit power supply is switched off.
Boiling sound in heater.	Limescale in heater.	Engineer: Descale unit.

Table 2

4. Environment and recycling

Recycling of obsolete appliances
 Appliances with this label must not be disposed off with the general waste. They must be collected separately and disposed off according to local regulations.

5. Guarantee

For guarantees please refer to the respective terms and conditions of supply for your country.

 **The installation, electrical connection and first operation of this appliance should be carried out by a qualified installer.**
The company does not accept liability for failure of any goods supplied which accordance with the manufacturer's instructions.



1. Instructions d'utilisation à l'usage de l'utilisateur et de l'installateur

1.1 Description de l'appareil

Le chauffe-eau ouvert (à écoulement libre) maintient la quantité d'eau qu'il renferme à une température préréglée constante.

Lors de la montée en température, de l'eau de dilatation s'écoule de la robinetterie de prélèvement.

Seules des robinetteries pour chauffe-eau ouverts (à écoulement libre) peuvent être installées. Nous vous recommandons les robinetteries Stiebel Eltron : N° de référence - voir 1.7 « accessoires spécifiques ».

La fonction « **thermostop** » (séparation thermique) empêche tout échauffement de la robinetterie de réglage de la température en mode standby.

1.2 Sommaire des informations essentielles

- Régler la température de sortie souhaitées pour l'eau chaude sanitaire à l'aide du sélecteur de température (1).
- L'appareil chauffe quand le témoin (2) s'allume.

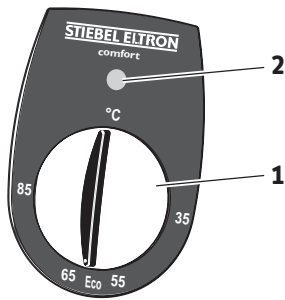

1.3 Utilisation

Réglage de la température

°C = froid. Dans cette position, le chauffe-eau est protégé du gel, mais pas la robinetterie ni les conduites d'eau.

Eco = position économique recommandée (environ 60°C), entartrage minimum.

85 = température maximale réglable.

Remarque:

Si l'utilisateur le souhaite, l'installateur peut limiter la température au niveau de l'appareil (voir 2.8 « Première mise en service »), afin que la température puisse être réglée en continu jusqu'à la limite de température.

Temps de montée en température:

Si la totalité du contenu du chauffe-eau est prélevée, le temps de montée en température est celui du diagramme.

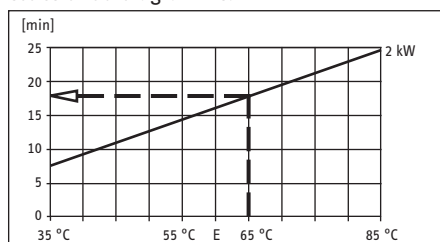

Exemple:

Réglage de la température **65 °C**

Temps de montée en température ca. **18 min**

Débit d'eau mitigée:

En réglant la température, vous pouvez prérégluer le débit d'eau mitigée pour obtenir, par exemple, de l'eau à une température de **40 °C**.

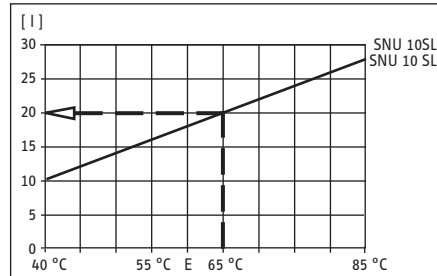

Exemple:

Sélection de la température **65 °C**

Eau froide d'appoint **15 °C**

Débit d'eau d'appoint ca. **20 l**

1.4 Observations importantes



• **Le chauffe-eau ne doit pas être mis sous pression. Ne jamais obturer la sortie de la robinetterie et ne jamais utiliser de brise-jet ou un flexible muni d'un régulateur de jet.**

• **Si la température réglée est supérieure à 45 °C, un écoulement d'eau à haute température peut se produire immédiatement !**

• **Veillez à tenir les enfants et personnes présentant des handicaps (physiques / mentaux) éloignés de cet appareil, à moins qu'ils ne soient accompagnés d'une personne chargée de leur surveillance ou que celle-ci leur ait donné des instructions concernant l'utilisation de l'appareil !**

• **Veillez à ce que les enfants qui jouent ne risquent pas de modifier la température (température élevée) au niveau de l'appareil - Risque de brûlure!**

• **Si ce risque ne peut pas être évité, nous vous recommandons de demander à l'installateur de régler la température limitée.**

• **Afin d'éviter tout désagrément généré par un déclenchement intempestif du limiteur de sécurité à réarmement en cas de panne, l'appareil ne devra pas être alimenté au travers d'une horloge de programmation.**

Un dépôt de calcaire peut boucher l'écoulement d'eau et produire ainsi une mise sous pression du chauffe-eau.

Les signes d'un entartrage sont des bruits d'ébullition et un écoulement d'eau restreint. Dans ce cas, faire détartre le chauffe-eau et la robinetterie par l'installateur.

Le retrait du bouton du sélecteur de température ne doit être effectué que par un installateur qualifié!

Les informations de cette notice d'utilisation et de montage doivent être respectées. La notice contient de précieuses informations qui garan-

tissent le bon fonctionnement, la sécurité, et la longévité de votre appareil.

1.5 Entretien et maintenance

Un chiffon humide est amplement suffisant pour l'entretien du capot. Ne jamais utiliser de produits de nettoyage abrasifs ou corrosifs!



Les travaux de maintenance doivent être effectués exclusivement par un spécialiste.

1.6 Que faire si . . . ?

. . . pas d'eau chaude:

Vérifier le réglage du sélecteur de température, le connecteur ou le fusible.

. . . bruits d'ébullition dans le chauffe-eau:

Faire détartre l'appareil et la robinetterie par un spécialiste

. . . voir également 3. « Dépannage par l'utilisateur et l'installateur »

Si vous devez faire appel à un spécialiste pour résoudre un problème qui persiste, afin qu'il puisse vous venir en aide mieux et plus rapidement, vous devez lui communiquer les informations suivantes figurant sur la plaquette signalétique (9) de l'appareil.



C26_02_06_0010

1.7 Accessoires spécifiques

Numéros de commande Stiebel Eltron:

• Robinetterie mélangeuse de réglage de la température

- pour lavabos
 - WST-W 07 44 27
 - WST 22 24 30
 - WSM 22 24 31

- pour éviers
 - WST-K 07 44 28
 - WUT 22 24 32
 - WUM 22 24 33

• Robinet mitigeur simple

- pour lavabos
 - MEW 22 24 39
- pour éviers
 - MES 22 24 40
 - MESB 22 24 41
 - MESL 22 24 42



2. Instructions de montage pour l'installateur

L'installation et le raccordement électriques doivent exclusivement être effectués par un spécialiste, compte tenu des consignes visées dans cette notice de montage.

2.1 Composants de l'appareil **A**

- 1 Sélecteur de température
- 2 Voyant lumineux
- 3 Arrivée d'eau froide (bleu)
- 4 Sortie d'eau chaude (rouge)
- 5 Cordon d'alimentation
- 6 Barrettes d'accrochage
- 7 Doigt de gant pour le limiteur de température de sécurité avec fonction de réarmement
- 8 Doigt de gant pour le thermostat
- 9 Plaquette signalétique de l'appareil.

2.2 Description de l'appareil

Chauffe-eau ouvert (à écoulement libre) à monter sous l'évier, destiné à alimenter un seul point de puisage et pour la montée en température d'eau froide selon EN 806.

Seules des robinetteries pour chauffe-eau ouverts (à écoulement libre) peuvent être installées. Nous vous recommandons les robinetteries Stiebel Eltron : N° de commande, voir 1.7 « Accessoires spécifiques ».

2.3 Caractéristiques techniques

Se référer aux indications de la plaquette signalétique de l'appareil.

Type	SNU 10 SL SNU 10 SLi
Capacité nominale	10 l
Construction	Écoulement libre
Poids	4,6 kg
Fonction « thermostop »	Disponible
Puissance de chauffe	Voir plaquette signalétique de l'appareil
Tension	230 V
Débit maximal	10 l/min
Indice de protection selon EN 60529	IP 24 D
Cordon d'alimentation avec fiche	Environ 650 mm
Plage de réglage de la température (réglage en continu)	Environ 35 °C - 85 °C

Tableau 1

2.4 Normes et réglementations

- Le bon fonctionnement et la sécurité d'utilisation de cet appareil ne sont garantis que moyennant l'utilisation d'accessoires et de pièces de rechange d'origine Stiebel Eltron.
- Les dispositions de l'entreprise locale de distribution d'électricité et du service des eaux doivent être respectées.
- La sortie de la robinetterie fait office d'aérateur. Ne pas obstruer la tubulure de sortie ni le bras pivotant de la robinetterie.

Ne jamais utiliser un brise-jet ou un flexible muni d'un régulateur de jet.

- Pour le raccordement de l'appareil, une prise avec terre est requise. Après installation de l'appareil, celle-ci doit être librement accessible. En cas de raccordement fixe de l'appareil au secteur (boîte de raccordement de l'appareil), celui-ci doit être séparé du réseau au moyen d'un dispositif de coupure omnipolaire complémentaire ayant une ouverture de minimum 3 mm. L'installation au moyen d'une conduite électrique directe (fixe) n'est pas autorisée.

2.5 Remarque importante



Si cet appareil est soumis à la pression hydraulique, le réservoir peut présenter des fuites et provoquer une inondation.

Si les raccordements d'eau au niveau de l'appareil sont modifiés, le chauffe-eau n'est plus opérationnel et la fonction « thermostop » n'est ainsi plus garantie.

2.6 Lieu de montage **B**

Le chauffe-eau doit être installé dans un local hors gel, à la verticale, les raccordements hydrauliques étant orientés vers le haut.

2.7 Montage de l'appareil **C**

- Monter les barrettes d'accrochage. En déterminer la position au moyen du gabarit de montage. Sélectionner le matériel de fixation en fonction de la résistance du mur. Le câble de raccordement excédentaire peut être placé dans le logement prévu à cet effet.
- Suspendre l'appareil.
- Monter les raccordements d'eau. Régler le débit (max. 10 l/min, voir Description de robinetterie). Le repérage des couleurs des tubes de raccordement des robinetteries et du chauffe-eau doivent correspondre:
Droite - bleu = arrivée d'eau froide (3)
Gauche - rouge = écoulement d'eau chaude (4).

2.8 Première mise en service **D**

(Peut exclusivement être effectuée par un spécialiste!)

- I. Ouvrir la vanne d'eau chaude de la robinetterie ou positionner le mitigeur sur « chaud » jusqu'à ce que l'eau qui en sort ne contienne plus de bulles.
- II. Brancher la prise secteur et sélectionner la température.



Risque de marche à sec ! En cas d'inversion des opérations, le limiteur de sécurité de température se déclenche. Dans ce cas, remplir d'eau l'appareil et couper brièvement l'alimentation de l'appareil pour un réarmement de la protection contre la marche à sec.

- III. Limitation de la température **G** :

La température max. est réglée au moyen de l'anneau de limitation uni-

quement en fonction de la limitation de température souhaitée. Pour ce faire, retirer le bouton du régulateur et l'anneau de limitation. Monter l'anneau de limitation selon le réglage maximum souhaité et remettre le bouton du régulateur en place.

- IV. Retirer le film de protection de l'élément de commande.

Remise de l'appareil:

Expliquer le fonctionnement de l'appareil à l'utilisateur et le familiariser avec son utilisation. Attirer son attention sur les risques éventuels (brûlure). Lui remettre le présent manuel d'utilisation et de montage, afin qu'il puisse le conserver.

2.9 Instructions de maintenance



Pour tous les travaux, séparer l'appareil du secteur et décrocher l'appareil du mur.

- Ouvrir l'appareil **H** :

- a Retirer le bouton du thermostat et l'anneau de limitation de la température. Desserrer les vis.
 - b Abaisser la vis de verrouillage
 - c Faire pivoter le capot et le retirer.
- Changement de la conduite de raccordement électrique :

Un changement éventuel de la conduite de raccordement ne peut être fait qu'à l'aide d'une pièce de rechange Stiebel Eltron n° 02 06 71 (5, n° de commande, voir 1.7 « accessoires spécifiques ») ou, à défaut, un câble H05VV-F3x1,0. Placer la conduite de raccordement dans le guide **H** !

Plan de raccordement électrique **E**

- Positionnement de la sonde du thermostat dans le doigt de gant :

En cas de remplacement ou de démontage du thermostat, la sonde du thermostat doit être enfoncée dans le doigt de gant **F** sur 185 mm et fixée sous la prise de terre.

- Vidange de l'appareil :

L'appareil doit être vidé par les raccords.

- Détartrage :

Démonter le corps de chauffe. Enlever le calcaire en surface en tapant prudemment. Tremper la résistance jusqu'à la bride dans un produit détartrant.

- Test du conducteur de protection selon BGV A3 :

Retirer la fiche de réseau et le bouton du thermostat. Ce test est effectué sur la vis de fixation du thermostat et au niveau des bornes de terre de la conduite de raccordement.

3. Dépannage par l'utilisateur et l'installateur

Panne	Cause	Solution
Pas d'eau chaude alors que la vanne d'eau chaude est complètement ouverte.	Pas de tension.	Utilisateur / installateur: Contrôler les fusibles de l'installation domestique.
	Entartrage du régulateur de jet.	Utilisateur / installateur: Nettoyer ou remplacer le régulateur de jet de la robinetterie.
Bruit d'ébullition dans le chauffe-eau.	Le limiteur de température de protection (LTP) s'est déclenché.	Installateur: Supprimer la cause de l'erreur (changer le thermostat). Remarque : le LTP se réarme automatiquement lorsque l'appareil a été mis hors tension.
	Entartrage du chauffe-eau.	Installateur: étartrer l'appareil.

Tableau 2



4. Environnement et recyclage

Collecte et recyclage des produits en fin de vie

Les appareils munis de ce symbole ne doivent pas être mis avec les ordures ménagères, mais doivent être collectés séparément et recyclés. La collecte et le recyclage des produits en fin de vie doivent être effectués selon les dispositions et les décrets locaux.



5. Garantie

La garantie est à faire valoir dans le pays où l'appareil a été acheté. A cette fin, il faut prendre contact avec la filiale Stiebel Eltron concernée, à défaut l'importateur agréé.



Le montage, les raccordements, la maintenance ainsi que la première mise en service sont à réaliser par un installateur qualifié.

Le fabricant ne saurait être rendu responsable des dommages causés par un appareil qui n'aurait pas été installé ou utilisé conformément à la notice de montage et d'utilisation jointe à l'appareil.



1. Gebruiksaanwijzing voor de gebruiker en de vakman

1.1 Beschrijving van het toestel

De open (drukloze) warmwaterboiler houdt de waterinhoud permanent op de geselecteerde temperatuur.

Bij het opwarmen driipt het uitzettingswater door de aftaparmatuur.

Er mogen uitsluitend armaturen voor open (drukloze) warmwaterboilers worden geïnstalleerd. Wij adviseren Stiebel Eltron armaturen: best.-nr. zie 1.7 "Speciale accessoires".

De "thermostop"-functie (thermische scheiding) voorkomt dat de temperatuurregelarmatuur in standby-toepassing warm wordt.

1.2 In kort bestek

- Gewenste warmwateruitlaattemperatuur op de temperatuurkeuzeknop (1) instellen.
- Toestel verwarmt, indien de indicator (2) brandt.

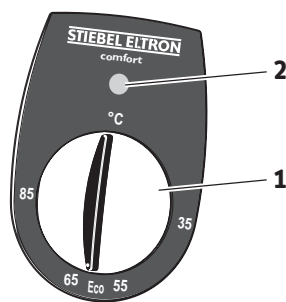

1.3 Bediening

Temperatuurkeuzestand

°C = koud. Bij deze instelling is de boiler tegen vorst beschermd, echter niet het armatuur en de waterleiding.

Eco = aanbevolen energiespaarstand (ca. 60 °C), geringe ketelsteenvorming.

85 = max. instelbare temperatuur.

Opmerking:

Op verzoek kan de vakman een temperatuurbeperking op het toestel tot stand brengen (zie 2.8 „Eerste inbedrijfname”), zodat de temperatuur traploos tot aan de temperatuurbeperking kan worden ingesteld.

Opwarmtijd:

Wanneer de gehele boilerinhoud wordt gebruikt, verloopt de opwarmtijd volgens het diagram.

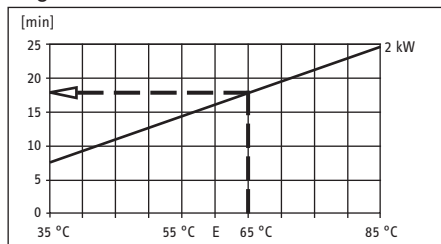

Voorbeeld:

Temperatuurkeuzestand **65 °C**
Opwarmtijd **ca. 18 min**

Hoeveelheid mengwater:

Met de temperatuur selecteert u de mengwaterhoeveelheid van bijv. 40 °C.

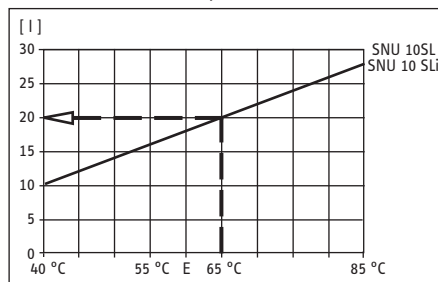

Voorbeeld:

Temperatuurkeuzestand **65 °C**
Koudwatertoevoer **15 °C**
Hoeveelheid mengwater **ca. 20 l**

1.4 Belangrijke instructies



- De warmwaterboiler mag niet aan druk blootgesteld zijn.

Sluit de armatuuruitlaat nooit af en gebruik geen perlator of een slang met straalregelaar.

- Bij temperatuurinstelling van boven 45 °C kan er meteen water met een hoge temperatuur uitstromen!

- Houd kinderen en personen met beperkte vaardigheden (lichamelijk / psychisch) bij dit toestel uit de buurt, tenzij ze onder toezicht staan van een voor hun veiligheid verantwoordelijke persoon en van deze persoon instructies ten aanzien van het gebruik van het toestel hebben ontvangen!

- Men dient ervoor te zorgen, dat spelende kinderen geen temperatuurverstelling (naar hoge temperatuur) aan het toestel tot stand brengen -

Gevaar voor verbranding!

- Indien dit niet te vermijden is, adviseren wij om een door de vakman in te stellen temperatuurbeperking aan het toestel te realiseren.

- Om gevaren door een onopzettelijk terugzetten van de beschermtemperatuurbeperker in geval van storing te vermijden, mag het toestel niet via een timer worden gevoed.

Verkalking kan de uitlaat doen dichtslippen en daardoor de boiler onder druk zetten.

Tekenen die op verkalking duiden zijn kookgeluiden en een geringere wateruitlaat. Laat in dat geval het toestel en de armatuur door een vakman ontkalken.

Het verwijderen van de temperatuurregelknop mag uitsluitend door de vakman worden gedaan!

Alle informatie in deze gebruiks- en montageaankwijzing moet worden nageleefd.

Deze bevat belangrijke aanwijzingen t.b.v. de veiligheid en de bediening en het onderhoud van het toestel.

1.5 Reiniging en onderhoud

Voor het reinigen van de omkasting is een vochtige doek voldoende. Gebruik geen schurende of oplossende reinigingsmiddelen!



Onderhoudswerkzaamheden mogen uitsluitend door een vakman worden uitgevoerd.

1.6 Wat te doen, indien . . . ?

. . . geen warmwater:

Instelling van de temperatuurkeuzeknop controleren, stekker resp. zekering controleren.

. . . kookgeluiden in de boiler:

Toestel en armatuur door een vakman laten ontkalken.

. . . zie ook 3. "Verhelpen van storingen door de gebruiker en vakman".

Mocht er voor een aanwezig probleem een vakman worden ingeschakeld, dan dienen hem om een betere en snellere hulp te krijgen de volgende gegevens van het typeplaatje (9) te worden meegegeeld:



C26_02_06_0010

1.7 Speciale accessoires

Stiebel Eltron bestelnummers:

- Tweegreepsmengkranen
 - voor wastafel
 - WST-W 07 44 27
 - WST 22 24 30
 - WSM 22 24 31
 - voor aanrecht
 - WST-K 07 44 28
 - WUT 22 24 32
 - WUM 22 24 33
- Eengreepsmengkranen
 - voor wastafel
 - MEW 22 24 39
 - voor aanrecht
 - MES 22 24 40
 - MESB 22 24 41
 - MESL 22 24 42



2. Montageaanwijzing voor de vakman

Plaatsing en elektrische aansluiting moeten door een vakman worden uitgevoerd met inachtneming van deze montageaanwijzing.

2.1 Opbouw van het toestel A

- 1 Temperatuurkeuzeknop
- 2 Signaallampje
- 3 Koudwateraansluiting (blauw)
- 4 Warmwateraansluiting (rood)
- 5 Elektro-aansluitkabel
- 6 Ophangstrip
- 7 Beschermhuis voor temperatuurbegrenzer met reset-functie
- 8 Beschermhuis voor temperatuurregelaar
- 9 Kenplaatje

2.2 Beschrijving van het toestel

Open (drukloze) warmwaterboiler voor de montage onder het aanrecht om een tappunt van water te voorzien om koud water te verhitten conform EN 806.

Er mogen uitsluitend armaturen voor open (drukloze) warmwaterboilers worden geïnstalleerd.

Wij adviseren Stiebel Eltron armaturen: best.-nr. zie 1.7 „Speciale accessoires“.

2.3 Technische gegevens

Actuele gegevens op het kenplaatje.

Type	SNU 10 SL SNU 10 SLi
Nominaal volume	10 l
Constructie	open
Gewicht	4,6 kg
„thermostop“ - functie	aanwezig
Verwarmingcapaciteit	zie kenplaatje
Spanning	230 V
Debiet, max.	10 l/min
Afdichtingsnorm conform EN 60529	IP 24 D
Aansluitleiding met stekker	ca. 650 mm
Temperatuurinstelbereik (traploos instelbaar)	ca. 35 °C - 85 °C

Tabel 1

2.4 Voorschriften en bepalingen

- Een foutloze werking en bedrijfsveiligheid is alleen gegarandeerd, wanneer originele Stiebel Eltron - accessoires en reserveonderdelen die voor het toestel bestemd zijn worden gebruikt.
- De voorschriften van de plaatselijke energievoorzieningsbedrijven en van het plaatselijke waterleidingbedrijf moeten worden nageleefd.
- De uitlaat van de armatuur heeft de functie van ontluftung. Uitlaataansluiting en de armatuurzwenkarm niet afsluiten.
Gebruik geen perlator of een slang met straalregelaar.
- Voor het aansluiten van het toestel is een geaard stopcontact vereist. Dit moet na het installeren van het toestel vrij toegankelijk zijn. Mocht het toestel vast op het wisselstroomnet worden aangesloten (wisselstroomnet), dan moet het via een minimale afstand van tenminste 3 mm

over alle polen van het net worden gescheiden.

De installatie met directe (vast aangelegde) elektro-kabel is niet toegestaan.

2.5 Belangrijke instructies



Wanneer dit toestel aan waterdruk wordt blootgesteld, kan het reservoir ondicht worden en waterschade veroorzaken.

Door het verwisselen van de wateraansluitingen op het toestel wordt de waterboiler gestoord en zodoende is de „thermostop“-functie niet meer gegarandeerd.

2.6 Plaats van montage B

De boiler dient in een vorstvrije ruimte, verticaal, met de wateraansluitingen naar boven, te worden gemonteerd.

2.7 Montage van het toestel C

- Ophanglijst monteren, positie met behulp van de montagesjabloon vastleggen. Bevestigingsmateriaal afhankelijk van de stabiliteit van de wand uitkiezen. De overtollige aansluitkabel kan in het aanwezige kabeldepot worden gelegd.
- Toestel ophangen.
- Wateraansluitingen monteren, debiet instellen (max. 10 l/min, zie Omschrijving armatuur). De kleurmarkering van armatuur-aansluitbuizen en boiler moeten correct op elkaar worden afgestemd:
Rechts blauw = koudwateraansluiting (3)
Links rood = warmwateraansluiting (4).

2.8 Eerste inbedrijfsname D

(Mag uitsluitend door een vakman worden gedaan!)

- I. Warmwater-kraan van de armatuur losdraaien of eengreepsmengkraan op “warm” zetten, totdat er water zonder luchtbelletjes naar buiten komt.
- II. Stekker in het stopcontact steken en temperatuur instellen.



Dr oogkookgevaar! Bij verwisseling van de volgorde spreekt de temperatuurbegrenzer aan.

In dit geval dient er water te worden bijgevoerd en het toestel dient kortstondig voor een reset van de droogkookbeveiliging van het net te worden gescheiden.

III. Temperatuurkeuzebegrenzing G :

Alleen bij gewenste temperatuurkeuzebegrenzing wordt de max. temperatuur d.m.v. een begrenzingsring ingesteld. Hiervoor moet de regelaarknop en de begrenzingsring worden afgetrokken. Begrenzingsring in de gewenste max. instelling monteren en regelaarknop er opsteken.

IV. Beschermfolie van het bedieningselement aftrekken.

Overdracht van het toestel:

De werking van het toestel moet aan de gebruiker worden uitgelegd en hij dient met het gebruik vertrouwd te worden gemaakt. Er dient op mogelijke gevaren te worden gewe-

zen (verbranding).

Deze gebruiks- en montageaanwijzing dient te worden overhandigd om bewaard te worden voor later gebruik.

2.9 Service-instructies



Bij alle werkzaamheden moet het toestel van het stroomnet worden gescheiden en het toestel dient van de wand te worden afgenomen.

• Toestel openen H :

- a Temperatuurregelaarknop en temperatuurbegrenzingsring aftrekken. Schroeven eruitdraaien.
- b Grendelschroeven omlaag draaien.
- c Kap van de behuizing omhoog zetten en afnemen.

• Elektro-aansluitkabel vervangen:

Bij vervanging van de aansluitkabel dient deze te worden vervangen door een Stiebel-Eltron reserveonderdeel best.-nr. 02 06 71 (5, best.-nr. zie 1.7 „Speciale toebehoren“), alternatief door een kabel H05VV-F3x1,0. Plaats de aansluitkabel in de geleiding H !

Schakelschema E

• Positionering temperatuurregelaar-voeler in de beschermhuis:

Bij het vervangen of demonteren van de temperatuurregelaar dient de temperatuurregelaar-voeler 185 mm in de beschermhuis F te worden gestoken en onder de aardingsstekker te worden vastgemaakt.

• Toestel leegmaken:

Het toestel dient via de aansluitstompen te worden leeggemaakt.

• Ontkalking:

Bedradingsset demonteren, grove kalk verwijderen door voorzichtig te kloppen, verwarmingselement tot aan de flensplaat in het ontkalkingsmiddel dompelen.

• Controleren van de veiligheidsaarddraad conform BGV A3:

Netstekker en temperatuurregelaarknop uitrekken. De controle dient aan de bevestigingsschroef van de temperatuurregelaar en aan het veiligheidsaarddraadcontact van de aansluitkabel te worden uitgevoerd.

3. Verhelpen van storingen voor de gebruiker en de vakman

Storing	Oorzaak	Oplossing
Geen warm water, hoewel de warmwaterkraan geheel geopend is.	Geen spanning.	Gebruiker / vakman: Zekeringen in de huisinstallatie controleren.
	Verkalking van de straalregelaar.	Gebruiker / vakman: Straalregelaar van de armatuur reinigen en evt. vervangen.
	Beschermende temperatuurbe-grenzer (STB) heeft aangesproken.	Vakman: Oorzaak van de storing verhelpen (temperatuurrege-laar vervangen), Opmerking: STB wordt automatisch teruggezet, indien het toestel spanningsloos werd geschakeld.
Kookgeluiden in de boiler.	Verkalking in de boiler.	Vakman: Toestel ontkalken.

Tabel 2



4. Milieu en recycling

Recycling van oude toestellen

 Toestellen met dit kenmerk horen niet thuis in de vuilnisbak en zijn apart in te zamelen en te recyclen.

De recycling van oude toestellen moet steeds vakkundig en volgens de ter plaatse geldende voorschriften en wetgeving plaats vinden.



5. Garantie

Aanspraak op garantie bestaat uitsluitend in het land waar het toestel gekocht is. U dient zich te wenden tot de vestiging van Stiebel Eltron of de importeur hiervan in het betreffende land.



De montage, de elektrische installatie, het onderhoud en de eerste inbedrijfname mag uitsluitend worden uitgevoerd door gekwalificeerd personeel.

De fabrikant is niet aansprakelijk voor defecte toestellen, welke niet volgens de bijgeleverde gebruiks -en montageaanwijzing zijn aangesloten of worden gebruikt.





1. Instrukcja obsługi dla Użytkownika i Instalatora

1.1 Oois urządzenia

Pojemnościowe beciśnieniowe ogrzewacze wody użytkowej utrzymują temperaturę wody na stałym, nastawionym poziomie.

Przy nagrzewaniu z armatury kapie nadmiar wody.

Do ogrzewaczy mogą być stosowane wyłącznie armatury beciśnieniowe. Zalecane jest stosowanie armatur oferowanych przez Stiebel Eltron (patrz pkt. 1.7 „Osprzęt dodatkowy”).

Funkcja „thermstop” (termiczne rozdzielanie) zapobiega nagrzewaniu armatur regulujących temperaturę podczas trybu gotowości.

1.2 Ważne wskazówki w skrócie

- Żądaną temperaturę ciepłej wody użytkowej wypływającej z urządzenia należy nastawić pokrętkiem regulatora temperatury (1).
- Woda jest ogrzewana, gdy świeci się lampka kontrolna (2).

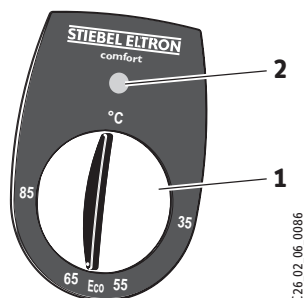

1.3 Obsługa

Dobór temperatury

°C = zimna. W pozycji tej ogrzewacz wody zabezpieczony jest przed zamarzaniem. Nie jest natomiast zabezpieczona armatura, ani instalacja wodna.

Eco = Zalecana pozycja ekonomiczna (ok. 60 °C). Minimalne tworzenie się osadu wapiennego.

85 = maksymalna, nastawialna temperatura.

Wskazówka:

Na życzenie Użytkownika Instalator / Serwisant może nastawić ograniczenie temperatury wody w urządzeniu, zapewniając bezstopniową regulację do wartości temperatury ograniczonej, (patrz pkt. 2.8 „Pierwsze uruchomienie”).

Czas nagrzewania:

Jeżeli zużyta zostanie cała pojemność zbiornika ponowne nagrzewanie przebiegać będzie zgodnie z poniższym wykresem.

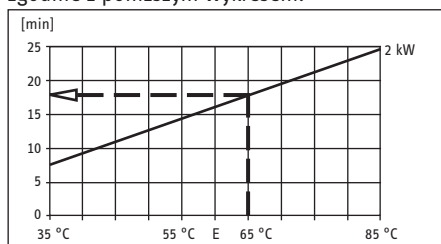

Przykład:
Nastawa temperatury 65 °C
Czas nagrzewania ok. 18 min

Ilość wody podmieszanej:

Ilość wody podmieszanej zależy jest od nastawy temperatury. Przykład: wybieramy wodę podmieszaną o temperaturze 40 °C.

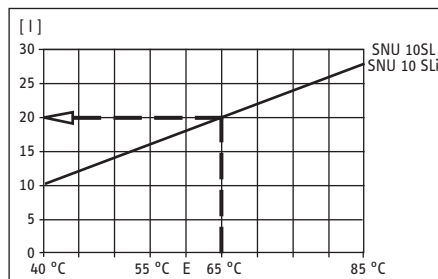

Przykład:
Nastawa temperatury 65 °C
Temperatura zimnej wody 15 °C
doprowadzonej do ogrzewacza
Ilość wody podmieszanej ok. 20 litrów

1.4 Ważna wskazówka



• Urządzenia nie wolno poddawać działaniu ciśnienia. Nie należy zamykać wypływu wody z armatury, nie używać perlatora, ani węża z regulatorem strumienia.

• Przy doborze temperatury powyżej 45 °C może natychmiast wypływać gorąca woda. Istnieje niebezpieczeństwo poparzenia.

• Z tego względu należy zwrócić szczególną uwagę na dzieci i osoby o ograniczonych funkcjach ruchowych i umysłowych i zapewnić im stały nadzór osoby znającej zasady użytkowania urządzenia.

• W celu uniknięcia przestawienia urządzenia na wyższą temperaturę należy uniemożliwić dostęp bawiących się dzieci do urządzenia -

niebezpieczeństwo poparzenia!

• Jeśli nie jest to jednak możliwe Producent zaleca nastawienie przez Instalatora / Serwisanta ograniczenia temperatury.

• W celu wykluczenia prawdopodobieństwa samoistnego odblokowania ogranicznika temperatury bezpieczeństwa w przypadku wystąpienia usterki ogrzewacza nie wolno zasilać poprzez programator czasowy.

Osad wapienny może spowodować zamknięcie odpływu przez co urządzenie znajdzie się pod ciśnieniem.

Oznaką zakamienienia są odgłosy wrzenia oraz zmniejszony strumień wody wypływającej z urządzenia. W takim przypadku konieczne jest fachowe usunięcie osadu z elementu grzejnego i armatury.

Zdjęcia pokrętkła regulatora temperatury może dokonać jedynie Instalator lub Serwisant.

Należy przestrzegać wszystkich informacji niniejszej instrukcji ponieważ zawierają one ważne wskazówki dotyczące bezpieczeństwa, prawidłowej obsługi i konserwacji urządzenia.

1.5 Konserwacja i czyszczenie



Prace konserwacyjne dotyczące np. sprawdzenia bezpieczeństwa elektrycznego mogą być wykonane jedynie przez uprawnionego Instalatora lub Serwisanta! Regularne przeglądy zwiększają bezpieczeństwo eksploatacji urządzenia. Wszelkie zaistniałe usterki urządzenia należy usuwać niezwłocznie, niezależnie od corocznych przeglądów.

Prawie każda woda przy wysokich temperaturach powoduje powstawanie kamienia. Osadza się on w urządzeniu i ogranicza jego funkcjonowanie oraz żywotność. W związku z tym należy dokonywać okresowego odkamieniania grzałki ogrzewacza. Częstotliwość określi Instalator lub Serwisant.

Do utrzymania w czystości elementów obudowy urządzenia wystarczy wilgotna ściereczka, zamoczona w roztworze mydła. Nie należy stosować żadnych szorujących lub rozpuszczających środków czystości!

1.6 Co robić, gdy . . . ?

... brak ciepłej wody

Sprawdzić ustawienie pokrętkła regulatora temperatury. Sprawdzić bezpieczniki domowej instalacji elektrycznej oraz wtyczkę przewodu zasilającego.

... słyszalne są odgłosy wrzenia w zbiorniku

złocić odkamienianie urządzenia Instalatorowi lub Serwisantowi

... patrz także pkt 3 „usuwanie usterek przez Użytkownika i Instalatora / Serwisanta

Jeżeli do usunięcia zaistniałej usterki niezbędna jest pomoc Serwisanta, dla przyspieszenia pomocy należy przy zgłoszeniu przekazać mu następujące dane z tabliczki znamionowej:



C26_02_06_0010

1.7 Osprzęt dodatkowy

Numery katalogowe Stiebel Eltron

• armatury dwuzaworowe regulujące temperaturę

- do umywalek

WST-W	07 44 27	WST	22 24 30
WSM	22 24 31		
- do zlewozmywaków

WST-K	07 44 28	WUT	22 24 32
WUM	22 24 33		

• armatury jednouchwytowe mieszające

- do umywalek

MEW	22 24 39		
-----	----------	--	--
- do zlewozmywaków

MES	22 24 40	MESB	22 24 41
MESL	22 24 42		



2. Instrukcja montażu dla Instalatora

Montaż hydrauliczny i naprawy mogą być wykonane jedynie przez uprawnionego Instalatora lub Serwisanta, zgodnie z niniejszą instrukcją.

2.1 Budowa urządzenia **A**

- 1 Pokrętko regulatora temperatury
- 2 Lampka kontrolna
- 3 Króciec doprowadzenia zimnej wody (niebieski)
- 4 Króciec odprowadzenia ciepłej wody (czerwony)
- 5 Przewód zasilania elektrycznego
- 6 Listwa montażowa
- 7 Rurka ochronna ogranicznika temperatury bezpieczeństwa (z funkcją odblokowania)
- 8 Rurka ochronna regulatora temperatury
- 9 Tabliczka znamionowa

2.2 Opis urządzenia

Bezcisnieniowe ogrzewacze wody użytkowej do montażu pod umywalką, przeznaczone do zaopatrywania jednego punktu poboru wody.

Mogą być stosowane wyłącznie armatury bezcisnieniowe. Zalecane jest stosowanie armatur oferowanych przez Stiebel Eltron (patrz pkt. 1.7 „Osprzęt dodatkowy”).

2.3 Dane techniczne

Należy porównać z tabliczką znamionową

Typ	SNU 10 SL SNU 10 SLi
Pojemność	10 l
Rodzaj konstrukcji	bezcisnieniowa
Ciężar	4,6 kg
Funkcja „thermostop“	tak
Moc grzejna	Patrz tabliczka znamionowa
Napięcie zasilania	230 V
Maks. przepływ	10 l/min
Rodzaj ochrony	IP 24 D
Przewód przyłączeniowy z wtyczką	ca. 650 mm
Zakres bezstopniowych nastaw temperatury	ok. 35 °C - 85 °C

Tabela 1

2.4 Przepisy i zalecenia

- Montaż (system wodny i instalacja elektryczna), pierwsze uruchomienie oraz konserwacja i naprawy mogą być wykonane jedynie przez uprawnionego Instalatora lub Serwisanta, zgodnie z niniejszą instrukcją.
- prawidłowe działanie urządzenia i bezpieczna eksploatacja zapewnione są tylko w przypadku stosowania oryginalnych części zamiennych przeznaczonych dla tego urządzenia
- wylewka armatury ma funkcję napowietrzania. W związku z tym nie wolno zamykać króćca wypływu wody, ani wylewki. **Nie używać perlatorów, ani węży z regulatorem strumienia.**
- ogrzewacz należy bezwzględnie podłączyć do uziemionego gniazdka, które musi być

łatwo dostępne po podłączeniu urządzenia. Jeżeli ogrzewacz podłączany jest do sieci elektrycznej na stałe, należy przewidzieć możliwość odłączenia go od sieci na wszystkich biegunach, na odległość minimum 3 mm, za pomocą bezpieczników lub przekaźników. Instalacja za pomocą przewodu ułożonego na stałe nie jest dozwolona.

2.5 Ważne wskazówki



Poddanie urządzenia działaniu ciśnienia wody, może spowodować powstanie nieszczelności zbiornika, a tym samym wyciek wody z urządzenia. Niedozwolona jest zamiana króćców wody przy podłączaniu ponieważ uniemożliwia to prawidłową pracę ogrzewacza i funkcję „thermostop”.

2.6 Miejsce montażu urządzenia **B**

Ogrzewacz należy montować pionowo, w pomieszczeniach nie zagrożonych temperaturami ujemnymi, króćcami do góry, jak najbliżej punktu poboru wody.

2.7 Montaż urządzenia **C**

- zamontować listwę montażową. Przy użyciu szablonu montażowego ustalić pozycję ogrzewacza. Materiał mocujący dobrać do rodzaju ściany na której montowany będzie ogrzewacz. Nadmiar przewodu zasilającego można schować w przeznaczonym do tego zagłębieniu znajdującym się w obudowie urządzenia.
- zawiesić urządzenie
- zamontować przyłącza wody. Ustawić maks. przepływ 10 l/min (patrz opis armatury). Oznaczenia kolorów króćców ogrzewacza oraz armatury muszą być zgodne tzn. niebieski z prawej strony = podłączenie zimnej wody dopływającej (3) czerwony z lewej strony = podłączenie ciepłej wody wypływającej (4).

2.8 Pierwsze uruchomienie **D**

(Może być wykonane jedynie przez Instalatora lub Serwisanta)

- I. odkręcić zawór armatury ciepłej wody lub w przypadku armatury jedno uchwytowej ustawić dźwignię w pozycji „ciepłej” i odczekać, aż wypływająca woda pozbawiona będzie pęcherzyków powietrza.
- II. podłączyć wtyczkę do gniazdka i nastawić temperaturę. Sprawdzić działanie ogrzewacza.



Niebezpieczeństwo pracy bez wody! Zamiana kolejności czynności przy uruchamianiu spowoduje zadziałanie ogranicznika temperatury bezpieczeństwa. W takim przypadku należy napęłnić ogrzewacz wodą i odłączyć na krótko urządzenie od sieci elektrycznej.

III. Ograniczenie temperatury **G** :

Maksymalna temperatura ograniczana jest przy pomocy pierścienia ograniczającego tylko w przypadku pożądanego jej ograniczenia.

IV. Zdjąć folię z panelu obsługowego.

Przekazanie urządzenia Użytkownikowi

Wyjaśnić Użytkownikowi zasadę działania i bezpiecznej eksploatacji ogrzewacza. Zwrócić uwagę na możliwe zagrożenia (niebezpieczeństwo poparzenia w przypadku nastawienia zbyt wysokiej temperatury c.w.u.). Przekazać niniejszą instrukcję obsługi do starannego przechowania. Wszelkie informacje zawarte w niniejszej instrukcji muszą być skrupulatnie przestrzegane, gdyż zawierają wskazówki dotyczące bezpieczeństwa, instalacji, obsługi i konserwacji urządzenia.

2.9 Wskazówki serwisowe



Uwaga ! Przed rozpoczęciem wszelkich prac ogrzewacz należy odłączyć na wszystkich biegunach od sieci elektrycznej i zdjąć ze ściany.

• Otwarcie ogrzewacza **H** :

- a zdjąć pokrętko regulatora temperatury oraz pierścień ogranicznika temperatury bezpieczeństwa i odkręcić wkrety.
- b wcisnąć śruby zabezpieczające
- c pochylić i zdjąć obudowę ogrzewacza

• Wymiana przewodu zasilającego

W przypadku wymiany przewodu zasilania elektrycznego, należy zastosować oryginalny przewód Stiebel Eltron, dostępny jako część zamienna pod numerem katalogowym 02 06 71, alternatywnie dostępny w handlu przewodów o identycznych polach przekroju, z uziemieniem. Przewód zasilający włożyć do prowadnicy **H** !

Schemat elektryczny **E**

• prawidłowa pozycja czujnika regulatora temperatury w rurce ochronnej:

Przy wymianie lub demontażu regulatora temperatury, czujnik wprowadzić do rurki ochronnej na głębokość 185 mm **F** i umieścić pod wtyczką uziemienia.

• Opróżnianie urządzenia

Ogrzewacz należy opróżnić przez króćce przyłączeniowe.

• Odkamienienie

Wymontować grzałkę. Część kamienia usunąć poprzez delikatne pukanie. Grzałkę zanurzyć do kotłownika w środku odkamieniającym.

• Sprawdzenie przewodu ochronnego

Wyciągnąć wtyczkę sieciową i zdjąć pokrętko regulatora temperatury. Kontrolę należy wykonać na wkręcie mocowania regulatora i styku elektrycznego przewodu zasilającego.

3. Usuwanie usterek przez Użytkownika i Serwisanta

Usterka	Przyczyna	Usuwanie
Brak ciepłej wody pomimo w pełni otwartej armatury ciepłej wody.	Brak napięcia.	Użytkownik / Serwisant: sprawdzić bezpieczniki w domowej instalacji elektrycznej.
	Zakamienianie regulatora strumienia.	Użytkownik / Serwisant: wyczyścić, ewentualnie wymienić regulator strumienia w armaturze.
	Zadziałał ogranicznik temperatury bezpieczeństwa (STB).	Serwisant: Usunąć przyczynę usterki (wymienić regulator temperatury). Wskazówka: STB resetuje się automatycznie po odłączeniu napięcia od ogrzewacza.
Odgłosy gotowania się wody w urządzeniu.	Zakamieniony zbiornik.	Serwisant: Odkamienić ogrzewacz.

Tabela 2



4. Środowisko naturalne i recykling

Przetwarzanie zużytych urządzeń.

Urządzenia oznakowane tym znakiem nie mogą być wyrzucane do pojemników na śmieci, należy je zbierać i utylizować osobno.

Przetwarzanie zużytych urządzeń musi być dokonane zgodnie z obowiązującymi przepisami lokalnymi.



5. Gwarancja

Gwarancja obejmuje tylko obszar kraju w którym urządzenie zostało zakupione. Naprawy gwarancyjne należy zgłaszać do zakładu serwisowego wymienionego w karcie gwarancyjnej.



Montaż, podłączenie elektryczne oraz konserwacja urządzenia mogą być wykonane wyłącznie przez uprawnionego Instalatora lub Serwisanta.

Producent nie bierze odpowiedzialności za uszkodzenia urządzeń wynikłe z montażu i/lub użytkowania niezgodnego z niniejszą instrukcją montażu i obsługi.



1. Návod k použití pro uživatele a pro odborníka

1.1 Popis přístroje

Beztlakový zásobník teplé vody udržuje stálý objem vody na předvolené teplotě.

Při ohřevu odkapává odběrovou baterii přebytečná voda vzniklá objemovou roztažností (dále expandovaná voda).

Je dovoleno instalovat jen baterie pro beztlakové zásobníky teplé vody.

Doporučujeme baterie Stiebel Eltron: obj. čísla viz bod 1.7 „Zvláštní příslušenství“.

Funkce „thermostop“ (tepelné oddělení) zamezuje ohřevu temperační baterie v pohotovostním režimu.

1.2 Nejdůležitější informace ve zkratce

- Nastavte požadovanou výstupní teplotu teplé vody na voliči teploty (1).
- Během ohřevu vody svítí ukazatel (2).

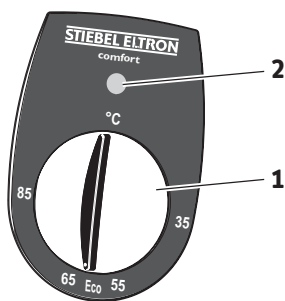

1.3 Obsluha

Poloha voliče teploty

°C = studená. Při tomto nastavení je zásobník chráněn před působením mrazu, avšak baterie a vodovodní potrubí chráněny nejsou.

Eco = doporučená poloha pro úsporu energie (cca 60 °C), malé tvoření vodního kamene.

85 = maximálně nastavitelná teplota.

Upozornění:

Na přání může odborník zajistit omezení teploty na přístroji (viz 2.8 „První uvedení do provozu“), takže teplota je nastavitelná plynule až do svého omezení.

Doba ohřevu:

Jestliže se vypotřebuje celý objem zásobníku, probíhá doba ohřevu podle diagramu.

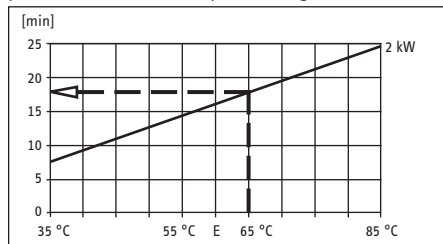

Příklad:

Nastavení voliče teploty **65 °C**
Doba ohřevu **cca 18 min**

Množství smíšené vody:

S teplotou předvolíte množství smíšené vody, např. **40 °C**.

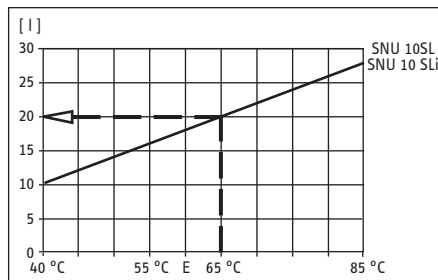

Příklad:

Nastavení voliče teploty **65 °C**
Přívod studené vody **15 °C**
Množství smíšené vody **cca 20 l**

1.4 Důležité pokyny



• Zásobník teplé vody nesmí být vystaven tlaku.

Nikdy nezavírejte výtok baterie a nepoužívejte perlátor nebo hadici s regulátorem výstupního paprsku.

• Při nastavení teploty vyšší než 45 °C může téci ihned voda s vysokou teplotou!

• Děti a osoby s omezenou schopností (tělesnou / duševní) se k přístroji smí přibližovat, pouze v případě, když na ně bude dohlížet osoba kompetentní pro jejich bezpečnost nebo jestliže budou poučeny, jak se má přístroj používat!

• Je nutno zajistit, aby hrající si děti neměnily nastavení teploty (na vysokou teplotu) na přístroji – v tom případě hrozí nebezpečí opaření!

• Pokud není možno takového možnosti zamezit, je vhodné, aby provedl na přístroji příslušný odborník nastavení omezení teploty.

• Aby se zamezilo v případě poruchy ohrožení neúmyslným resetem bezpečnostního termostatu, nesmí být přístroj napájen s použitím spínacích hodin.

Usazený vodní kámen může výtok uzavřít a tak vystavit zásobník pod tlak.

Příznakem usazeného vodního kamene jsou zvuky vaření a menší výtok vody. Nechte v tomto případě přístroj a baterii odborně odvápnit.

Volič teploty smí vytáhnout jen odborník!

Všechny informace v tomto návodu musejí být pečlivě dodržovány. Informace poskytují pokyny pro bezpečnost, obsluhu, instalaci a údržbu přístroje.

1.5 Ošetřování a údržba

Pro ošetřování skříně zásobníku postačuje vlhká utěrka. K čištění nepoužívejte abrazivní nebo rozpouštěcí čisticí prostředky!



Práce na údržbě přístroje smí provádět jen odborník.

1.6 Co dělat, když . . . ?

. . . neteče teplá voda:

Zkontrolujte nastavení voliče teploty, přezkoušejte zástrčku, resp. jištění.

. . . zvuky vaření v zásobníku:

Nechte přístroj i baterii odborně odvápnit.

. . . viz také bod 3. „Odstraňování poruch uživatelem a odborníkem“.

Pokud by musel vzniklý problém odstranit odborník, pak je nutno mu sdělit pro lepší a rychlejší pomoc následující data z typového štítku přístroje (9):



C26_02_06_0010

1.7 Zvláštní příslušenství

Objednávací čísla Stiebel Eltron:

• Dvoukohoutkové temperovací baterie

- pro umyvadlo
 - WST-W 07 44 27
 - WST 22 24 30
 - WSM 22 24 31

- pro dřez
 - WST-K 07 44 28
 - WUT 22 24 32
 - WUM 22 24 33

• Jednopákové směšovací baterie

- pro umyvadlo
 - MEW 22 24 39
- pro dřez
 - MES 22 24 40
 - MESB 22 24 41
 - MESL 22 24 42



2. Instrukce k montáži pro odborníka

Instalaci a elektrickou přípojku zásobníku vody musí provést odborník s přihlednutím k těmto instrukcím k montáži.

2.1 Konstrukce přístroje A

- 1 volič teploty
- 2 kontrolka
- 3 přípojka studené vody (modrá)
- 4 přípojka teplé vody (červená)
- 5 přívodní kabel
- 6 závěsná lišta
- 7 ochranná trubka pro bezpečnostní termostat s funkcí reset
- 8 ochranná trubka pro regulátor teploty
- 9 typový štítek přístroje

2.2 Popis přístroje

Beztlakový zásobník teplé vody k montáži pod umyvadlo, pro zásobování jednoho odběrného místa, pro ohřev studené vody podle normy EN 806.

Je dovoleno instalovat jen baterie pro beztlakové zásobníky teplé vody.

Doporučujeme baterie Stiebel Eltron:

obj. číslo viz bod 1.7 „Zvláštní příslušenství“.

2.3 Technická data

Aktuální data na typovém štítku přístroje.

typ	SNU 10 SL SNU 10 SLi
jmenovitý objem	10 l
provedení	beztlakové
hmotnost	4,6 kg
funkce „thermostop“	k dispozici
topný výkon	viz typový štítek přístroje
el. napětí	230 V
max. průtočné množství	10 l/min
stupeň elektrického krytí podle EN 60529	IP 24 D
přípojovací kabel se zástrčkou	cca 650 mm
rozsah nastavení teploty (plynule nastavitelný)	cca 35 °C - 85 °C

Tabulka 1

2.4 Předpisy a ustanovení

- Dokonalá funkce a provozní spolehlivost jsou zajištěny pouze s originálními součástmi příslušenství a náhradními díly Stiebel Eltron, určenými pro tento přístroj.
- Je nutno dodržovat ustanovení místního podniku pro zásobování elektřinou a příslušného vodárenského podniku.
- Výstup z baterie má funkci větrání. Výtoková hrdla a otočné rameno baterie nezavírejte.
Nepoužívejte perlátor nebo hadici s regulátorem výstupního paprsku.
- K připojení přístroje je zapotřebí zásuvka s ochranným kontaktem, která musí být pro instalaci přístroje volně přístupná. Pokud se má přístroj pevně připojit na rozvodnou síť střídavého proudu (připojnou krabici), musí být zajištěna možnost jeho oddělení od sítě všemi póly zařízením s mezerou mezi kontakty velikostí nejméně 3 mm.

Instalace s přímým (pevně uloženým) přípojovacím vedením není přípustná.

2.5 Důležité pokyny



Bude-li tento přístroj vystaven tlaku vody, může nádoba ztratit svoji těsnost a způsobit škody působením vody.

Záměnou přípojek vody k přístroji ztratí zásobník schopnost funkce "thermostop".

2.6 Montážní místo B

Zásobník se musí namontovat v nezamrzném prostoru, ve svislé poloze, s přípojkami vody směrem nahoru.

2.7 Montáž přístroje C

- Namontujte závěsnou lištu, polohu určete s pomocí montážní šablony. Upevňovací materiál zvolte v souladu s pevností stěny. Přebytečnou část přívodního kabelu je možno uložit do kabelové přihrádky v zadním krytu ohříváče.
- Zavěste přístroj.
- Namontujte přípojky vody, nastavte průtočné množství (max. 10 l/min., viz popis baterie). Barevná označení přípojovacích trubek baterie a zásobníku musejí být navzájem přiřazena.
Vpravo modrá = přípojka studené vody (3).
Vlevo červená = přípojka teplé vody (4).

2.8 První uvedení do provozu D

(přístroj smí uvést do provozu výhradně odborník!)

- I. Otevřete ventil teplé vody baterie nebo nastavte pákovou baterii na „teplá“, dokud voda nevytéká naprosto bez bublinek.
- II. Zasuňte do zásuvky síťovou zástrčku a zvolte teplotu.



Nebezpečí chodu nasucho! Při záměně pořadí zareaguje tepelná pojistka.

V tomto případě je nutno naplnit vodu a přístroj krátkodobě odpojit od sítě pro zrušení ochrany proti chodu nasucho.

III. Omezení volby teploty G :

Max. teplota se nastavuje s omezovacím kroužkem jen při požadovaném omezení volby teploty.

K tomu je nutno vytáhnout volič teploty a omezovací kroužek. Namontujte omezovací kroužek na požadované maximální nastavení a nasadte volič teploty.

IV. Stáhněte z ovládací části ochrannou fólii.

Předání přístroje:

Vysvětlete uživateli funkci přístroje a seznamte jej s použitím. Upozorněte uživatele na možná nebezpečí (ohrožení opařením). Předajte tento návod k použití a k montáži pro pečlivé uložení.

2.9 Pokyny pro servis



Při jakékoliv práci odpojte přístroj od elektrické sítě a odeberte přístroj ze stěny.

• Otevření přístroje H :

- a Vytáhněte volič teploty a omezovací kroužek teploty. Vyšroubujte šrouby.
- b Uvolněte zajišťovací šrouby.
- c Zvedněte kryt skříňe a odeberte jej.

• Výměna přívodního kabelu:

Při výměně přívodního kabelu se musí požit náhradní díl Stiebel Eltron s objednacím číslem 02 06 71 (5, objed. čís. viz 1.7 „Zvláštní příslušenství“), alternativně vodičem H05VV-F3x1,0. Uložte přívodní kabel do vodička H !

Schéma elektrického zapojení E

• Umístění čidla regulátoru teploty v ochranné trubce:

Při výměně nebo demontáži regulátoru teploty se musí zasunout čidlo regulátoru teploty 185 mm do ochranné trubky F a fixovat pod uzemňovací konektor.

• Vyprázdnění přístroje:

Přístroj se musí vyprázdnit přes přípojovací hrdla.

• Odvápnění:

Vymontujte topnou přírubu, odstraňte hrubý vápník opatrným klepáním, ponořte topné těleso až k přírubové desce do odvápňovacího prostředku.

• Kontrola ochranného vodiče podle předpisu BGV A3:

Vytáhněte síťovou zástrčku a knoflík regulátoru teploty. Kontrola se provádí na upevňovacím šroubu regulátoru teploty a na kontaktu ochranného vodiče přípojovacího vedení.

3. Odstraňování závad pro uživatele a odborníka

Porucha	Příčina	Odstranění
Neteče teplá voda i přes zcela otevřený ventil teplé vody.	Není el. napětí v síti.	Uživatel / odborník: Zkontrolovat pojistky / jističe v domovní instalaci.
	Usazený vápník na regulátoru výtokového paprsku.	Uživatel / odborník: Vyčistit regulátor výtokového paprsku, případně vyměnit.
	Zareagoval bezpečnostní termostat (STB).	Odborník: Odstranit příčinu závady (vyměnit regulátor teploty). Upozornění: Po vypnutí přístroje se bezpečnostní termostat automaticky vrátí do původní polohy.
Zvuky vaření v zásobníku.	Usazený vápník v zásobníku.	Odborník: Přístroj odvápnit.

Tabulka 2



4. Ekologie a recyklace

Zpracování odpadů ze starých přístrojů



Přístroje s tímto označením nepatří do popelnice a je nutno je odděleně sbírat a likvidovat.

Zpracování odpadů ze starých přístrojů má odborný a věcný základ v místně platných předpisech a zákonech.



5. Záruční podmínky

EUpřítomnění nároku na poskytnutí záruky je možné pouze v zemích, kde byl přístroj zakoupen. Obrat'te se prosím na příslušné zastoupení firmy Stiebel Eltron nebo na dovozce.



Montáž, elektroinstalaci, údržbu a první uvedení do provozu smí provádět pouze kvalifikovaný odborník.

Výrobce neručí za přístroje poškozené vlivem nedodržení pokynů pro montáž a provoz uvedených v příslušném montážním a provozním návodu.



1. Kezelési utasítás a felhasználó és a szakember részére

1.1 A készülék leírása

A nyitott (nyomás nélküli) melegvíz tároló a benne tárolt melegvizet folyamatosan a beállított hőmérsékleten tartja.

Felfűtésekor táguló víz a csaptelepen keresztül kicsöpög.

A készülék kizárólag csak a nyitott készülékekhez gyártott armatúrákkal szerelhető. A készülékhez az 1.7. „Kiegészítők” pontban felsorolt armatúrák beépítését javasoljuk.

A „thermostop” funkció meggátolja a hőmérsékletszabályozós szelepek készenléti állapotban való felmelegedését.

1.2 A legfontosabbak röviden

- A kívánt melegvíz kifolyási hőmérséklet a hőmérséklet szabályozó gombbal (1) állítható be.
- A készülék fűt, ha a (2) kijelző világít.

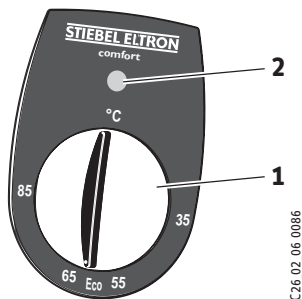

1.3 Kezelés

A hőmérséklet beállítása

°C = hideg. Ebben az állásban a készülék kizárólag a benne tárolt víz fagy elleni védelmét biztosítja, azonban az armatúra és a vízvezeték fagyvédelmét nem.

Eco = javasolt energiatakarékos állás (kb. 60 °C). Alacsony mértékű vízképződés.

85 = a maximálisan beállítható vízhőmérséklet.

Figyelem:

Kívánságra a szakember a hőmérséklet korlátozót kiiktatja (lásd a 2.8. „Első üzembe helyezés” pontban), akkor a hőmérséklet a max. hőmérsékletig folyamatosan állítható.

Felfűtési idő:

Ha a készülékből a melegvíz teljesen kifogyott, a felfűtés az alábbi idődiagram szerint alakul:

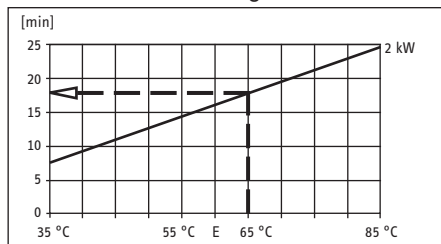

Példa:

A szabályozó gombon beállított hőmérséklet: **65 °C**

A felfűtési idő: **kb. 18 perc**

Kevert víz mennyiség

A készülékből az alábbi diagram szerinti mennyiségű kevert (hideg+meleg) vízmennyiség nyerhető:

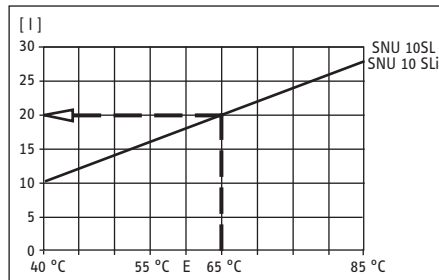

Példa:

A készüléken beállított hőmérséklet: **65 °C**

A csapon kifolyó víz hőmérséklete: **40 °C**

A hidegvíz hőmérséklete: **15 °C**

A kevert (40 °C) víz mennyisége: **kb. 20 liter**

1.4 Fontos figyelmeztetések



• A melegvíz tárolót tilos nyomás alá helyezni. Sose zárják el a kifolyási oldalt, és sose építsenek be a készülékhez porlasztós szelepet vagy fojtásos kifolyásszabályozót.

• Nagyobb, mint 45 °C hőmérséklet beállítás esetén a készülékből forró víz folyhat ki!

• A gyermekeket és a testileg vagy szellemileg korlátozott képességűeket tartsák távol a készüléktől, a biztonságukért felelős személy felügyeljen rájuk, vagy oktassák ki őket, hogyan kell a készüléket használni.

• Győződjenek meg róla, hogy a gyermekek játékból ne állítsák a szabályozót a kívántnál magasabb hőmérsékletre –

Forrázásveszély!

• Ha ez nem kerülhető el, javasoljuk, hogy szakemberrel állíttassák be a készülék hőmérsékletatárolóját.

• A védelmi hőmérsékletatároló hiba esetén bekövetkező akaratlan visszaállításából eredő károk elkerülése érdekében a készüléket kapcsolóórával működtetni tilos.

A vízkövesedés elzárhatja a kifolyó nyílást, és a készülék nyomás alá kerülhet. Az elvízkövesedés jele a zajos üzem és a csökkenő vízkifolyás. Ebben az esetben vízköteleníttesse z armatúrát egy szakemberrel.

A hőmérsékletszabályozó gombját csak szakember húzhatja le a tengelyéről.

A jelen kezelési és szerelési utasítás összes előírását figyelembe kell venni. Ezek fontos előírások a biztonság, a helyes kezelés és karbantartás érdekében.

1.5 Tisztítás és karbantartás

A készülék burkolatának tisztításához elegendő egy nedves rongy. Ne alkalmazzanak súroló vagy oldószereket a tisztításhoz!



A karbantartási munkákat csak szakember végezheti.

1.6 Mit tegyenek, ha . . .

... nincs melegvíz:

Ellenőrizték, hogy a készülék a hálózati csatlakozóba be van-e dugva, a biztosíték rendben van-e, a hőmérsékletszabályozó megfelelő állásba van-e állítva.

... forrászajos a készülék:

Vízköteleníttesse a készüléket és az armatúrát szakemberrel.

... lásd még a 3. „hibaelhárítás a felhasználó és a szakember által” pontban írtakat.

Ha a készülékhez hibaelhárítás miatt szakembert kell hívni, a gyors és jó munka érdekében közöljék vele a készülék adatlapján található alábbi adatokat (9):



C26_02_06_0010

1.7 Kiegészítők

STIEBEL ELTRON megrendelési számok:ú

• Kétfogantyús keverőszelepek

– Mosdóhoz

WST-W 07 44 27

WST 22 24 30

WSM 22 24 31

– Mosogatóhoz

WST-K 07 44 28

WUT 22 24 32

WUM 22 24 33

• Egykaros keverőszelepek

– Mosdóhoz

MEW 22 24 39

– Mosogatóhoz

MES 22 24 40

MESB 22 24 41

MESL 22 24 42



2. Szerelési utasítás a szakember részére

A készülék felszerelését és elektromos bekötését csak szakember végezheti jelen kezelési és szerelési utasítás alapján.

2.1 A készülék felépítése A

- 1 Hőmérséklet szabályozó gomb
- 2 jelzőlámpa
- 3 Hidegvíz csatlakozás (kék)
- 4 Melegvíz csatlakozás (piros)
- 5 Elektromos bekötő vezeték
- 6 Szerelőcsín
- 7 Védőcső a hőmérséklet védelem számára visszaállítással (reset)
- 8 Védőcső a hőmérsékletszabályozó számára
- 9 Készülék adatlap

2.2 A készülék leírása

Nyitott (nyomás nélküli) melegvíz tároló mosdó/mosogató alatti beépítéshez, egy csapolóhely ellátásához, a hidegvíz felmelegítéséhez.

A készülékhez csak nyitott (nyomás nélküli) melegvíz tárolókhoz alkalmas csaptalepet szabad beépíteni. A készülékhez az 1.7 „Kiegészítők” pontban felsorolt armatúrák beépítését javasoljuk.

2.3 Műszaki adatok

A készülék aktuális adatai a készülék adattábláján található.

Típus	SNU 10 SL SNU 10 SLi
Névleges űrtartalom	10 liter
Építési mód	nyitott
Tömeg (üresen)	4,6 kg
„thermostop” - Funktion	van
Fűtési teljesítmény	Lásd a készülék adattábláján
Feszültség	230 V
Átfolyó térfogatáram max.	10 l/perc
Védettség	IP 24 D
Csatlakozó vezeték dugasszal	kb. 650 mm
Hőmérséklet beállítási tartomány (folyamatosan állítható)	kb. 35 °C - 85 °C

1. táblázat

2.4 Előírások és meghatározások

- A készülék zavartalan és biztonságos működése csak eredeti STIEBEL ELTRON kiegészítők és alkatrészek beépítésével garantálható.
- A helyi áramszolgáltató és vízszolgáltató előírásait a szerelés és üzemeltetés során be kell tartani.
- A csatlakozó csap kifolyója egyben a készülék légtelenítője is. **Ne zárja el a kifolyást semmilyen módon. Ne építsenek be a készülékhez porlasztós szelepet vagy fojtásos kifolyásszabályozót.**
- A készülék elektromos csatlakoztatásához egy földelt, fixen beépített dugaszoló aljzat szükséges, mely a készülék beépítése után szabadon hozzáférhető legyen. Ha a készüléket a hálózatra kötik, egy olyan elektromos készüléket is be kell helyileg építeni, mellyel a készülék a hálózatról

minden póluson legalább 3 mm-es távolsággal leválasztható.

A készüléket fixen a hálózatra kötni tilos.

2.5 Fontos figyelmeztetések



Ha a készüléket a vízhálózati nyomásnak kiteszik, a tartály felrepedhet, és ez vízkárokat okozhat.

A vízcsatlakozások cseréje után a készülék „thermostop” funkciója nem működik.

2.6 A felszerelés helye B

A készüléket fagymentes helyiségbe, függőleges állásban, vízcsatlakozásokkal felfelé kell felszerelni.

2.7 A készülék felszerelés C

- Rögzítsék a falon a szerelőcsínt a szerelőcsablonjai alapján pozicionálva. A rögzítő elemeket a fal minőségének és teherbírásának megfelelően válasszák ki. A csatlakozó vezeték főlölesleges hosszát a készülékben erre a célra kialakított tárolótérben lehet elhelyezni.
- Akasszák a sínre a készüléket.
- Szereljék meg a vízbekötéseket, állítsák be az átömlő víztérfogat áramot (max. 10 liter/perc, lásd az armatúra leírását). A készülék és az armatúra színjelölései feleljenek meg egymásnak:
Jobboldalt kék = hidegvíz bekötés (3)
Baloldalt piros = hidegvíz bekötés (4).

2.8 Első üzembe helyezés D

(Csak szakember végezheti!)

- I. Nyissák a melegvíz szelepet, illetve állítsák az egykaros csaptalep karját „meleg” állásba, míg a víz buborékmentesen nem folyik ki a szelepen.
- II. Csatlakoztassák a készülék elektromos vezetékeit a dugaszolóaljzatba, és állítsák be a kívánt hőmérsékletet a hőmérsékletszabályozó gombon.



Szárazonfutás veszély! A fentebb leírt sorrend megcserélése esetén a készülék hőmérséklet védelme bekapcsol.

Ebben az esetben töltsék fel a készüléket az I. pont szerint vízzel, és a szárazonfutás védelem visszaállítása (reset) érdekében húzzák ki a csatlakozót rövid időre a hálózatról.

- III. **Hőmérséklet beállítás korlátozása G :**
Csak akkor állítsák be a határológyűrűt, ha a maximálisan beállítható hőmérsékletet korlátozni akarják. Ehhez húzzák le a szabályozógombot a gyűrűt. Húzzák vissza a kívánt határoló állásba, aztán nyomják a helyére a szabályozógombot.
- IV. Húzzák le a kezelőfelületről a védőfóliát.

A készülék átadása

Magyarazzák el a felhasználónak a készülék működését és ismertessék vele a készülék kezelését. Hívják fel a figyelmét a lehetséges veszélyforrásokra (forrázásveszély). Adják át neki megőrzésre a jelen kezelési és szerelési utasítást.

2.9 Szervizelőírások



Bármely szervizmunka előtt áramtalanítsák a készüléket, és vegyék le a falról.

- **A készülék kinyitása H :**

- a Húzzák le a szabályozó gombot és a hőmérséklet korlátozót, majd csavarják ki a csavart.
- b Fordítsák el a rögzítőcsavarokat
- c Emeljék fel és távolítsák el a készülék fedelét.

- **Az elektromos csatlakozó vezeték cseréje**

Az elektromos csatlakozó vezetékét STIEBEL ELTRON gyártmánnyal (megrendelési szám: 02 06 71), vagy H05VV-F3x1,0 típusú csatlakozó vezetékkel cserélik le. A vezetékét a készülék vezetőárkába fektessék **H !**

Elektromos kapcsolási terv E

- **A hőmérsékletszabályozó érzékelő behelyezése a védőcsőbe**

A hőmérsékletszabályozó cseréjénél vagy szerelésénél a hőmérsékletszabályozó 185 mm-es érzékelőjét a védőcsőbe kel behelyezni **F**, és a földelőcsatlakozó alatt rögzíteni.

- **A készülék leürítése**

A készüléket a csatlakozó csonkon keresztül kell leüríteni.

- **Vízkötelenítés**

Csavarják ki a fűtőbetétet, a nagyobb vízköveket óvatos ütögetéssel távolítsák el, ezután mártásák a fűtőbetétet a peremig vízközdő folyadékba.

- **A földelővezeték ellenőrzése**

Húzzák ki az elektromos csatlakozó dugót, és húzzák le a hőmérsékletszabályozó gombot. Az ellenőrzés a hőmérsékletszabályozó rögzítőcsavarja és a csatlakozó vezeték földelő érintkezője, mint pólusok között történik.

3. Hibaelhárítás a felhasználó és a szakember részére

Hiba	Oka	Elhárítása
Nincs melegvíz a teljesen nyitott melegvíz szelep ellenére.	Nincs feszültség.	Felhasználó/szakember: a ház elektromos rendszerének biztosítékai ellenőrzendők.
	A vízszugár szabályozó elvzikkövesedett.	Felhasználó/szakember: Az armatúra vízszugár szabályozójának tisztítása, adott esetben cseréje.
	A hőmérséklet védelem bekapcsol.	Szakember: a bekapcsolás okának elhárítása (a mérsékletszabályozó cseréje. Figyelem: a hőmérséklet védelem automatikusan alaphelyzetbe áll (reset), ha a készüléket rövid időre feszültségmentesítik.
Forrásrajok a készülékben.	A tároló, vagy a futobetét elvzikkövesedett.	Szakember: Az elvzikkövesedett részek vízkőtelenítése.

2. Táblázat



4. Környezet és újrahasznosítás

Régi készülékek ártalmatlanítása



Ezzel a jelzéssel ellátott készülékeket ne tegye a háztartási hulladékok közé, külön kell gyűjteni és ártalmatlanítani!

A régi készülékek ártalmatlanításánál a helyileg érvényes előírásokat és törvényeket kell szakszerűen alkalmazni.



5. Garancia

A gyártó semmilyen felelősséget nem vállal azokért a meghibásodott készülékekért, amelyet nem az adott készülékre vonatkozó szerelési és kezelési előírás szerint szereltek, helyeztek üzembe, ill. működtettek.



A készülék szerelését, elektromos bekötésének megvalósítását, karbantartását és üzembehelyezését csak minősített szakember végezheti.

A gyártó semmilyen felelősséget nem vállal azokért a meghibásodott készülékekért, amelyet nem az adott készülékre vonatkozó szerelési és kezelési előírás szerint szereltek, helyeztek üzembe, ill. működtettek.



1. Инструкция по эксплуатации для пользователя и специалиста

1.1 Описание прибора

Открытый (безнапорный) накопительный водонагреватель постоянно поддерживает содержащийся в нем объем воды с предварительно заданной температурой.

При нагреве вследствие расширения вода капает через заборную арматуру.

Разрешается установка только арматуры для открытых (безнапорных) накопительных водонагревателей. Мы рекомендуем арматуру Stiebel Eltron: № артикула см. «1.7 Специальные принадлежности».

Функция «**thermostop**» (термическое разделение) предотвращает нагрев temperирующей арматуры в режиме ожидания.

1.2 Коротко о самом важном

- Настройка желаемой температуры горячей воды на выходе производится с помощью кнопки выбора температуры (1).
- Прибор нагревает воду, если горит индикация (2).

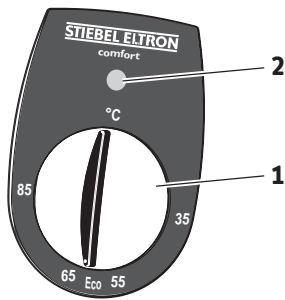

1.3 Управление

Положение выбора температуры

°C = холод. При этой настройке от мороза защищен водонагреватель, но не арматура и водопровод.

Eco = рекомендуемое положение для экономии электроэнергии (около 60 °C), малое образование известкового налета.

85 = макс. настраиваемая температура.

Указание:

По желанию специалист может произвести на приборе ограничение температуры (см. «2.8 Первый ввод в эксплуатацию») таким образом, чтобы температура настраивалась бесступенчато до значения ограничения.

Время нагрева:

Если был отобран весь объем водонагревателя, то время нагрева протекает в соответствии со следующей диаграммой.

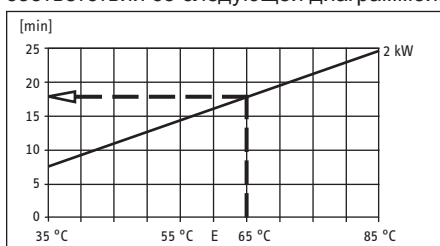

Пример:

Положение выбора температуры **65 °C**
Время нагрева **около 18 мин.**

Объем смешиваемой воды:

С помощью температуры предварительно выберите объем смешанной воды температурой, например, **40 °C**.

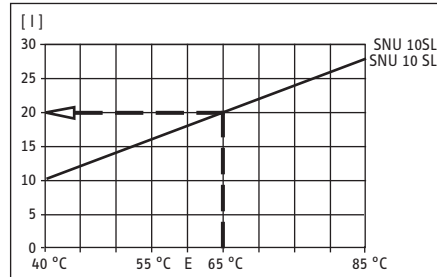

Пример:

Положение выбора температуры **65 °C**
Подвод холодной воды **15 °C**
Объем смешанной воды **около 20 л.**

1.4 Важные указания



• Накопительный водонагреватель нельзя подвергать никакому давлению. Никогда не закрывайте выходное отверстие арматуры и не используйте душевой разбрызгиватель или шланг с регулятором струи.

• При настройке температуры более 45 °C может сразу же поступать вода более высокой температуры!

• Не допускайте к прибору детей и лиц с ограниченными возможностями (физическими / умственными) без надзора за ними лица, ответственного за их безопасность, либо проинструктируйте их, как пользоваться прибором!

• Следует убедиться, что играющие дети не произведут на приборе изменения температуры (на высокую температуру) – **опасность ожога!**

• Если этого избежать невозможно, мы рекомендуем настраиваемое специальным ограничением температуры.

Накипь может засорить слив и создать таким образом давление в приборе.

Признаками образования накипи являются шумы кипения и уменьшение количества подаваемой воды. В таком случае пригласите специалиста для удаления накипи из прибора и арматуры.

Снятие кнопки с регулятора температуры допускается только специалисту!

Следует учитывать всю информацию, содержащуюся в данной инструкции по монтажу и эксплуатации. Мы даем важные указания по безопасности, управлению и техническому обслуживанию прибора.

1.5 Уход и техническое обслуживание

Для ухода за корпусом достаточно увлажненной ткани. Не применяйте абразивные чистящие средства и растворители!



Работы по техническому уходу разрешается выполнять только специалисту.

1.6 Что делать, если . . . ?

.... не поступает горячая вода:

Проверить настройку кнопки выбора температуры, штекер или предохранитель.

.... в нагревателе слышны шумы закипающей воды:

пригласить специалиста для удаления накипи из прибора и арматуры.

... см. также «3. Устранение неисправностей пользователем и специалистом».

Если для устранения возникшей проблемы Вы привлекаете специалиста, сообщите ему для лучшей и быстрой помощи следующие данные с типовой таблички прибора (9):

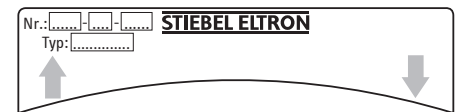

C26_02_06_0010

1.7 Специальные принадлежности

Номера артикулов принадлежностей Stiebel Eltron:

- **температурующая арматура с двумя ручками**
 - для умывальника:
 - WST-W** 07 44 27
 - WST** 22 24 30
 - WSM** 22 24 31
 - для мойки:
 - WST-K** 07 44 28
 - WUT** 22 24 32
 - WUM** 22 24 33
- **арматура для смесителя с одной ручкой**
 - для раковины:
 - MEW** 22 24 39
 - для мойки:
 - MES** 22 24 40
 - MESB** 22 24 41
 - MESL** 22 24 42



2. Инструкция по монтажу для специалиста

Установка и электрическое подключение должен осуществлять специалист при соблюдении данной инструкции по монтажу.

2.1 Конструкция прибора **A**

- 1 Кнопка выбора температуры
- 2 Сигнальная лампа
- 3 Подвод холодной воды (синий)
- 4 Подвод горячей воды (красный)
- 5 Электрическая проводка
- 6 Подвесная планка
- 7 Защитная трубка для защитного ограничителя температуры с функцией сброса на заводские настройки
- 8 Защитная трубка для регулятора температуры
- 9 Типовая табличка прибора

2.2 Описание прибора

Открытый (безнапорный) накопительный водонагреватель для монтажа под раковину, для снабжения водозаборной точки, для нагрева холодной воды в соответствии с требованиями EN 806.

Разрешается установка только арматуры для открытых (безнапорных) накопительных водонагревателей. Мы рекомендуем арматуру Stiebel Eltron: № заказа см. «1.7 Специальные принадлежности».

2.3 Технические характеристики

Актуальные данные на типовой табличке прибора.

Тип	SNU 10 SL SNU 10 SLi
Номинальный объем	10 л.
Тип	открытый
Вес	4,6 кг
Функция «thermostop»	имеется
Мощность нагрева	См. типовую табличку прибора
Напряжение	230 В
Макс. проток	10 л/мин.
Класс защиты по EN 60529	IP 24 D
Соединительный провод со штекером	Около 650 мм.
Диапазон настройки температуры (бесступенчатая настройка)	Около 35 °C – 85 °C

Таблица 1

2.4 Предписания и определения

- Безупречная и безопасная работа прибора обеспечивается только при использовании оригинальных, предназначенных именно для данного прибора, принадлежностей и запчастей.
- Соблюдайте предписания местного энергоснабжающего и ответственного водоснабжающего предприятия.
- Выходное отверстие (сток) арматуры имеет функцию аэрации. Не перекрывайте выпускной патрубок и поворотный рычаг арматуры. **Не используйте разбрызгиватель для душа или шланг с регулировкой напора.**

- Для подключения прибора требуется розетка с защищенным контактом, после установки прибора следует обеспечить к ней свободный доступ. Если прибор должен быть фиксировано подключен к сети переменного тока (розетка для подключения прибора), то он должен иметь возможность отключаться от электросети по всем фазам через предохранители с изоляционным раствором не менее 3 мм. Установка с прямой (фиксировано проложенной) электропроводкой не допускается.

2.5 Важные указания

 Если прибор будет подвергнут давлению воды, то бак может потерять герметичность и стать причиной ущерба, причиненного вытекшей водой.

Из-за случайной перемены подводов воды на приборе накопительный водонагреватель становится неработоспособным, и таким образом функция «thermostop» больше не обеспечивается.

2.6 Место монтажа **B**

Прибор монтируется в незамерзающем помещении, в вертикальном положении, подводами для воды вверх.

2.7 Монтаж прибора **C**

- Смотировать подвесную планку, определить ее положение с помощью монтажного шаблона определить. С помощью прилагаемого определить отверстия для крепления монтажной планки. Выбрать крепежный материал в соответствии с крепостью стены. Остатки соединительной проводки можно сложить в имеющееся место для хранения проводов.
- Подвесить прибор.
- Смонтировать подводы воды, настроить проток (макс. 10 л/мин.). Цветовое обозначение соединительных труб арматуры и нагревателя должны соответствовать друг другу: Справа синий = подвод холодной воды (3) Слева красный = подвод горячей воды (4).

2.8 Первый ввод в эксплуатацию

(должен производиться только специалистом!)

- I. Открыть вентиль горячей воды на арматуре или установить смеситель с одной ручкой в положение «warm», пока вода не начнет поступать без пузырьков воздуха.
- II. Вставить сетевой штекер и выбрать температуру.

 Опасность сухого хода! При перепутывании последовательности срабатывает защитный ограничитель температуры. В этом случае следует залить воду и кратковременно отключить прибор от сети для сброса защиты от сухого хода.

III. Ограничение выбора температуры **G**:

Только при желаемом ограничении выбора температуры с помощью ограничительного кольца настраивается макс. температура. Для этого необходимо снять кнопку регулятора и ограничительное кольцо. Ограничительное кольцо вмонтировать в желаемую макс. настройку и установить кнопку регулятора.

IV. Снять защитную фольгу с панели управления.

Передача прибора:

Объяснить пользователю функционирование прибора и ознакомить с его использованием. Указать на возможные опасности (ожог). Передать данную инструкцию по эксплуатации.

2.9 Указания по сервисному обслуживанию

 При проведении всех работ прибор отключать от электросети и снимать со стены.

- Открыть прибор **H**
- a Снять кнопку регулятора температуры и кольцо ограничителя температуры. Выкрутить винты.
- b Фиксирующие болты опустить.
- c Крышку корпуса откинуть назад и снять.
- Замена электрической соединительной проводки:

При замене соединительной проводки ее следует менять на запасную часть № 02 06 71 (5, номер заказа см. «1.7 Специальные принадлежности»), либо альтернативно проводкой H05VV-F3x1,0. Соединительную проводку проложить в направляющую **H**!

Схема подключения **E**

- Размещение датчика регулятора температуры в защитной трубке:

При замене или демонтаже регулятора температуры необходимо ввести датчик регулятора температуры на 185 мм в защитную трубку **F** и зафиксировать под заземляющим штекером.

- Слив воды из прибора:

Удалять воду из прибора следует через соединительный патрубок.

- Удаление накипи:

Демонтировать нагревательный фланец, удалить грубую накипь путем осторожного похлопывания, нагревательные элементы до фланцевой пластины погрузить в средство для удаления накипи.

- Проверка защитного провода по BGV A3:

Отключить сетевой штекер и снять кнопку регулятора температуры. Проверку следует произвести на крепежном болте регулятора температуры и на контакте защитного провода соединительной проводки.

3. Устранение неисправностей для пользователя и специалиста

Неисправность	Причина	Устранение
Не поступает горячая вода, несмотря на полностью открытый кран горячей воды	Нет напряжения	Пользователь/специалист: проверить предохранители в домашней проводке.
	Засорение струйного дождевателя	Пользователь/специалист: очистить либо заменить на новый струйный дождеватель
Шум закипающей воды в нагревателе.	Сработал защитный ограничитель температуры	Специалист: устранить причину неисправности (заменить регулятор температуры). Указание: STB автоматически сбрасывается на заводские настройки, если прибор был включен не под напряжением.
	В водонагревателе образовалась накипь.	Специалист: Очистить прибор от накипи.

Таблица 2



4. Окружающая среда и вторсырьё

Уничтожаване на остарели уреди.

 Уреди, които притежават горепосочения надпис не бива да се изхвърлят в контейнерите за отпадъци, а трябва да се събират и унищожават разделно. Уничтожаване на подобни бракувани уреди трябва да се извършва компетентно и в съответствие с местните разпоредби и закони.



5. Гаранция

Условия и порядок гарантийного обслуживания определяются отдельно для каждой страны. За информацией о гарантии и гарантийном обслуживании обратитесь пожалуйста в представительство Stiebel Eltron в Вашей стране.

OSKO Санкт-Петербург:

196084 г. Санкт-Петербург,
Московский пр., д. 79
Тел./факс +7 (812) 316-70-20
e-mail: spb-shop@osko.ru
http:// www.osko.ru

OSKO Москва:

112250 г. Москва,
ул. Красноказарменная, д. 19
Тел./факс +7 (095) 411-91-60
e-mail: mos-shop@osko.ru
http:// www.osko.ru



Монтаж прибора, первый ввод в эксплуатацию и обслуживание могут проводиться только компетентным специалистом в соответствии с данной инструкцией.

Не принимаются претензии по неисправностям, возникшим вследствие неправильной установки и эксплуатации прибора.

Deutschland

STIEBEL ELTRON GmbH & Co. KG
Dr.-Stiebel-Straße | D-37603 Holzminden
Tel. 0 55 31 702 0 | Fax 0 55 31 702 480
Email info@stiebel-eltron.de
www.stiebel-eltron.de

Verkauf

Tel. 0180 3 700705 | Fax 0180 3 702015 | info-center@stiebel-eltron.com

Kundendienst

Tel. 0180 3 702020 | Fax 0180 3 702025 | kundendienst@stiebel-eltron.com

Ersatzteilverkauf

Tel. 0180 3 702030 | Fax 0180 3 702035 | ersatzteile@stiebel-eltron.com

Vertriebszentren

Tel. 0180 3 702010 | Fax 0180 3 702004

Belgium

STIEBEL ELTRON Sprl / Pvbva
Rue Mitoyenne 897 | B-4840 Welkenraedt
Tel. 0 87-88 14 65 | Fax 0 87-88 15 97
Email info@stiebel-eltron.be
www.stiebel-eltron.be

Czech Republik

STIEBEL ELTRON spol. s r.o.
K Háji m 946 | CZ-15500 Praha 5-Stodůlky
Tel. 2-511 16111 | Fax 2-355 12122
Email info@stiebel-eltron.cz
www.stiebel-eltron.cz

Denmark

Exclusive Distributor.
PETTINAROLI A/S
Madal Allé 21 | DK-5500 Diddelfart
Tel. 63 41 66 66 | Fax 63 41 66 60
Email info@pettinaroli.dk
www.pettinaroli.dk

France

STIEBEL ELTRON S.A.S.
7-9, rue des Selliers
B.P. 85107 | F-57073 Metz-Cédex 3
Tel. 03 87 74 38 88 | Fax 03 87 74 68 26
Email info@stiebel-eltron.fr
www.stiebel-eltron.fr

Great Britain

Exclusive Distributor.
Applied Energy Products Ltd.
Morley Way | GB-Peterborough PE2 9JJ
Tel. 087 09-00 04 20 | Fax 017 33-31 96 10
Email sales@applied-energy.com
www.applied-energy.com

Hungary

STIEBEL ELTRON Kft.
Pacsirtamező u. 41 | H-1036 Budapest
Tel. 012 50-6055 | Fax 013 68-8097
Email info@stiebel-eltron.hu
www.stiebel-eltron.hu

Netherlands

STIEBEL ELTRON Nederland B.V.
Daviottenweg 36
Postbus 2020
NL-5202 CA 's-Hertogenbosch
Tel. 073-6 23 00 00 | Fax 073-6 23 11 41
Email stiebel@stiebel-eltron.nl
www.stiebel-eltron.nl

Austria

STIEBEL ELTRON Ges.m.b.H.
Eferdinger Str. 73 | A-4600 Wels
Tel. 072 42-47367-0 | Fax 07242-47367-42
Email info@stiebel-eltron.at
www.stiebel-eltron.at

Poland

STIEBEL ELTRON sp.z. o.o
ul. Instalatorów 9 | PL-02-237 Warszawa
Tel. 022-8 46 48 20 | Fax 022-8 46 67 03
Email stiebel@stiebel-eltron.com.pl
www.stiebel-eltron.com.pl

Sweden

STIEBEL ELTRON AB
Friggagatan 5 | SE-641 37 Katrineholm
Tel. 0150-48 7900 | Fax 0150-48 7901
Email info@stiebel-eltron.se
www.stiebel-eltron.se

Switzerland

STIEBEL ELTRON AG
Netzibodenstr. 23c | CH-4133 Pratteln
Tel. 061-8 16 93 33 | Fax 061-8 16 93 44
Email info@stiebel-eltron.ch
www.stiebel-eltron.com

Thailand

STIEBEL ELTRON Asia Ltd.
469 Moo 2, Tambol Klong-Jik
Ampur Bangpa-In | Ayutthaya 13160
Tel. 035-22 00 88 | Fax 035-22 11 88
Email stiebel@loxinfo.co.th
www.stiebeltronasia.com

United States of America

STIEBEL ELTRON Inc.
17 West Street | West Hatfield MA 01088
Tel. 4 13-247-3380 | Fax 413-247-3369
Email info@stiebel-eltron-usa.com
www.stiebel-eltron-usa.com

Irrtum und technische Änderungen vorbehalten | Subject to errors and technical changes! | Sous réserve d'erreurs et de modifications techniques! - Onder voorbehoud van vergissingen en technische wijzigingen! | Salvo error o modificación técnica! | Rätt till misstag och tekniska ändringar förbehålls! | Excepto erro ou alteração técnica | Zastrzeżone zmiany techniczne i ewentualne błędy | Omyly a technické změny jsou vyhrazeny! | A muszaki változtatások és tévedések jogát fenntartjuk! | Возможность неточностей и технических изменений не исключается

STIEBEL ELTRON

Technik zum Wohlfühlen